



TAMA
ワザ Technique
自慢 boast 100

Vol.13

一般社団法人
首都圏産業活性化協会

PRレポート【インデックス】 Vol.13

分類	ページ	企業名	事業内容
1	機械器具製造	1 株式会社イアス	全自動金属不純物分析装置
		2 株式会社LDF	レーザー加工機の輸入販売
		3 株式会社シグマ工業	装置のオーダーメイド製作
		4 東京油機工業株式会社	推進機械製造、リース、販売
		5 ミクナスファインエンジニアリング(株)	装置設計・受託製造、電子部品製造
2	電気・電子機器製造	6 ITD Lab 株式会社	ステレオカメラ開発・販売・技術支援
		7 アキム株式会社	電子部品自動組立機械の開発、設計、製作、販売
		8 株式会社厚木ミクロ	検査装置の設計開発・製造
		9 遠藤工業株式会社	産業用機械・機具の製造・販売
		10 株式会社グラビトン	電子/光学関連製品の開発・設計・製造
		11 株式会社クリオテック	東芝製SCiB電池パック製造、販売
		12 コーデンシTK株式会社	光センサ/デジタルサイネージの販売
		13 サクラテック株式会社	マイクロ波/ミリ波装置の開発・販売
		14 山陽精工株式会社	試験・分析・測定機器の開発、販売
		15 三和エレクトロニクス株式会社	通信機器/試験器の設計・製造・販売
		16 株式会社システック	電子・電気関係製品の開発設計・製造
		17 株式会社スタック	画像伝送装置の開発、製造、販売
		18 中央電子株式会社	製造業
		19 d3コム株式会社	デジタル無線機器 企画・開発・製作
		20 東京電子株式会社	真空機器・分析装置の製造販売
		21 株式会社東邦製作所	自動制御機器の製造・販売・サービス
		22 株式会社トネパーツ	電子部品の設計製造販売
		23 内藤電誠工業株式会社	IC / LSIの設計・製造・評価、解析
		24 株式会社ビット・トレード・ワン	コンピューターソフト・電子機器の開発
		25 プライムテックエンジニアリング株式会社	産業用デジタルカメラの設計製造
		26 株式会社Makership	小ロット機器のデザイン・設計・製造
		27 株式会社モフィリア	静脈認証デバイスの開発・製造・販売
		28 レフィクシア株式会社	高精度測位衛星 (GPS等) 端末の販売
3	金属加工	29 池上金型工業株式会社	プラスチック製品用金型設計・製造
		30 池澤研磨	センタレス研削加工
		31 株式会社サンコー技研	基板・電子部品 精密プレス加工
		32 株式会社サンテック	金属部品の高精度加工、導波管製造
		33 株式会社ソルテック	金属プレス加工
		34 株式会社TOKAI精工	試作部品受託・小ロット量産品受託
		35 株式会社西野精器製作所	精密板金・プレス・レーザ・機械加工
		36 有限会社野火止製作所	レーザー切削、精密板金加工

PRレポート【インデックス】 Vol.13

分類	ページ	企業名	事業内容	
3	金属加工	37	MicroTeX Labs合同会社	機能性表面事業、高周波・回路設計事業
		38	株式会社丸和製作所	板金／製缶／精密板金／デザイン
		39	有限会社モリヤ	精密プレス部品の脱脂洗浄と検査
4	プラスチック・ゴム加工	40	ART&TECH株式会社	樹脂製品 加飾成形向け加飾シート (SOLIDUX Sheet) 企画・製造・販売
		41	光陽精工株式会社	プラスチック射出成型
		42	株式会社タイラ	化成品加工
		43	日光化成株式会社	樹脂材料、不燃材料の開発・製造・販売及びデバイス医療器の設計・製造
		44	日本エフ・ティー・ビー株式会社	プラスチック成型
		45	日置株式会社	化成品加工
5	IT・ソフトウェア	46	aiwell株式会社	プロテオミクスによる診断
		47	株式会社アイズファクトリー	AI人材教育、データ解析、DX総合支援
		48	アクロクエストテクノロジー株式会社	システム開発・コンサルティング・販売
		49	株式会社アジラ	行動認識AIを中核とした映像解析
		50	アドバンスソフト株式会社	数値解析用ソフトの開発・解析業務受託
		51	株式会社天の技	衛星部品開発、宇宙データ解析
		52	アラクノフォース株式会社	力覚提示装置の製造・開発・販売
		53	株式会社IDEAAI	AIソフトウェア開発
		54	Intellectual Highway合同会社	ASIC/FPGA向けIP販売・受託開発
		55	Intelligence Design株式会社	AIプロダクトの開発、販売
		56	株式会社AIハヤブサ	AIソフトウェア開発、AI関連設備開発
		57	株式会社クライス	システム開発、DX推進
		58	クリムソンテクノロジー株式会社	声質変換技術の提供
		59	スロースネットワークス株式会社	IoT・GUI/VR・AI システムの開発、販売
		60	ソラミツ株式会社	ブロックチェーンの導入サポート
		61	株式会社バルキー・インフォ・テック	ソフトウェア・プロダクトの開発・運用・保守
		62	富士インフォックス・ネット株式会社	ITインフラ構築、ITソリューション事業
		63	株式会社Bocek	メタバース・3DCG開発事業
		64	株式会社ホロンシステム	システムインテグレーション
		65	株式会社メディエイド	医療ヘルスケア系SI事業、PHRプラットフォーム事業、PHRサービス事業
66	ものレボ株式会社	IoT生産管理システムの開発・販売		
67	unibus運営事務局	アプリケーション開発		
68	リアムス株式会社	IT資産管理業務改善支援サービス		
69	ルピナソフトウェアジャパン株式会社	ソフトウェア開発及び関連事業		
70	株式会社Wize	ソフトウェア開発・販売		

PRレポート【インデックス】 Vol.13

分類	ページ	企業名	事業内容	
6	その他	71	株式会社R&Dゲート	マッチングサイト「委託ナビ」の運営
		72	株式会社アイビープラットフォーム	コンテンツプロデュース・システム開発・プラットフォーム事業
		73	株式会社アドヴァンテージ	自社採用サイトの制作、運営、集客
		74	株式会社イシカワ	EMC試験サービス
		75	弁護士法人内田・鮫島法律事務所	法律事務所
		76	株式会社キャリア・マム	BPO・マーケティング支援・就労支援など
		77	株式会社協同商事	酒類製造業、青果花き卸小売業、物流事業
		78	有限会社経営コンサルティングアソシエーション	業績向上・経営コンサルティング業
		79	株式会社弘久社	印刷業
		80	株式会社サーテック	小型交流モータ製造及びオイルリユース
		81	株式会社サウンドファン	音のバリアフリースピーカーの製造販売
		82	株式会社Zetta	ナノファイバーの製造と用途開発
		83	株式会社双日イノベーション・テクノロジー研究所	研究開発、技術コンサルティング
		84	株式会社太陽住建	リフォーム事業、エネルギー事業
		85	弁護士法人高瀬総合法律事務所	弁護士業務、知的財産権事業支援
		86	株式会社チェンジアンドクリエイション	経営コンサルティング業、各種リサーチ業務
		87	株式会社ティーフル	洋菓子の製造販売
		88	株式会社テクノ経営ウェブソリューションズ	コンサルティング事業、セミナー研修事業
		89	東京海上日動火災保険株式会社	損害保険業
		90	株式会社日本クラウドキャピタル	株式投資型クラウドファンディング
		91	日本シー・イー・ディー株式会社	ゴルフ練習場用機械類販売
		92	日本コンベンションサービス株式会社	展示会・国際会議の運営等
		93	株式会社ハイボット	最先端のロボティクスの製造販売
		94	株式会社ファンテクノロジー	車体系CAE解析（強度剛性、衝突、NV）
		95	株式会社フーモア	漫画制作・イラスト制作
		96	プレモパートナー株式会社	コンサルティングサービス
		97	株式会社ベストパートナーズ	経営支援、人材紹介サービス
		98	ホットマン株式会社	タオル製品の製造・販売
		99	株式会社 明晴インターナショナル	外国人人材紹介サービス
		100	株式会社モノファクトリー	オリジナルグッズ制作・アクリル加工
		101	RUFT株式会社	HR Techサービス提供
		102	株式会社ローザ特殊化粧品	化粧品・医薬部外品に係る製品の製造・販売

製品・技術 PR レポート

1. 企業概要

会社名	株式会社イアス		代表者名	川端 克彦			
			窓口担当	岸 洋子			
事業内容	全自動金属不純物分析装置		URL	https://iasinc.jp			
主要製品	全自動気相分解装置、薬液中金属不純物分析システム、オンライン自動標準液添加装置						
住所	〒191-0011 東京都日野市日野本町 2-2-1						
電話/FAX 番号	042-589-5525 / 042-589-5526		E-mail	iasjapan@iasinc.jp			
資本金(百万円)	90	設立年月	平成 16 年 12 月	売上(百万円)	3,300	従業員数	44

2. PR事項

『 ICP-MS を用いた極微量金属不純物分析のエキスパートです 』

当社では、半導体分野における極微量金属不純物分析の全自動化を鍵としたシステムを柱とした製造・販売しています。ほとんどの大手半導体デバイス、ウェーハ、装置メーカーへの納入実績があり、海外売上比率が 70% 以上というグローバルな会社です。ニッチな市場のオンリーワン製品を作り上げるための研究開発および製品サポートに重点を置いた経営スタイルで、50 件を超える国内外特許を取得しています。

金属不純物の分析を前処理から全自動化することにより環境からの汚染を避けると共に、作業員への薬液蒸気による被爆リスクを低減することができます。

業務の急拡大に伴い、海外で仕事をしたい技術者を募集しています。

全自動気相分解装置

【全自動気相分解装置】

半導体製造 FAB 内に設置され、ウェーハ中およびウェーハ上に生成された膜中の金属不純物を全自動で分析できる装置であり、半導体工場の製造ラインに組み込まれ 24 時間 365 日連続運用されています。

【薬液中金属不純物分析システム】

半導体の製造工程では、ウェーハの洗浄工程が数 100 回繰り返されます。洗浄に用いられる薬液中の金属不純物がデバイスに影響を及ぼすため、種々の薬液タンクおよび薬液ローリー中の金属不純物のオンライン分析システムとして 24 時間 365 日連続運用されています。

【オンライン自動標準液添加装置】

ICP-MS は比較分析手法であるため、標準溶液を用いて検量線を作成する必要があります。種々の異なった薬液および有機溶媒等を分析するときには、マトリックスによる感度変化の影響を考慮した分析手法として標準添加法が用いられます。この装置は、標準添加法を用いた全自動分析を可能にしました。全自動気相分解装置および薬液中金属不純物分析システムにも組み込まれて使用されています。



3. 特記事項（期待される応用分野等）

2009 年度 国立研究開発法人 科学技術振興機構(JST) A-Step 開発委託

2016 年度および 2019 年度 東京都中小企業振興公社 グローバルニッチトップ助成事業

2020 年度 経済産業省 戦略的基盤技術高度化支援(サポイン) 事業

製品・技術 PR レポート

1. 企業概要

会社名	株式会社 LDF			代表者名	夏山 一彦		
				窓口担当	吉田 圭汰		
事業内容	レーザー加工機の輸入販売			URL	https://レーザー加工機.com/		
主要製品	レーザー加工機器の販売・技術サービス、レーザー加工商材の販売、レーザー加工受託						
住所	〒193-0985 東京都八王子市館町 815-1 拓殖大学産学連携研究センター207						
電話/FAX 番号	042-665-2730/-			E-mail	yoshida@ldfbz.jp		
資本金(百万円)	5	設立年月	平成 23 年 2 月	売上(百万円)	-	従業員数	6

2. PR事項

『500社を超える導入実績で安心のレーザーライフをお届けします』

わたくたちは、永年のレーザー業界での経験、知見、そして500社を超えるレーザーユーザーとの人的ネットワークと大学との共同研究により、クリエイティブな視点でものづくり提案をおこなっています。

海外レーザーメーカーとの提携により、ユーザーニーズに合わせた「LDF plus」ブランドでのレーザー加工機の販売を開始しました。

- SWISS Desgin スイスで設計・デザイン
- China Price 中国で製造することにより低価格を実現
- Japan Support LDFが安心のフルサポート

高性能なファイバーレーザー加工機を従来の半分以下の価格で導入、安心して使用できるようになりました。

ファイバーレーザー基本構成

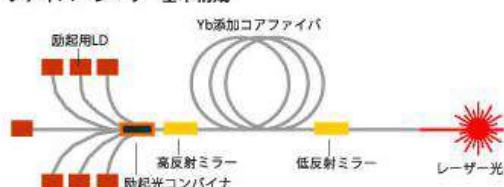

- 10年レベルのロングライフ
- メンテナンスフリーで低ランニングコスト
- 小型、大出力で高コストパフォーマンス
- ビーム品質が高く微細加工が可能



ALL IN ONE マーキング装置
LDF-FC シリーズ



高出力加工機
i シリーズ

	LDF20FC	LDF30FC
加工範囲(mm)	100×100 (200×200:オプション)	
レーザー出力(W)	20	30
ビームスポット	20 μm φ	
繰り返し精度	±20 μm	

i 3(リニアサーボ)	i 5	i 7
600×600×100	1320×920×60	1500×1000×100
500~2000		500~4000
40 μm	50 μm	50 μm
±4 μm	±20 μm	

3. 特記事項（期待される応用分野等）

- 高額な先端製造設備を導入できなかったものづくり小規模企業に朗報！！

製品・技術 PR レポート

1. 企業概要

会社名	株式会社シグマ工業			代表者名	沼澤 剛志		
				窓口担当	沼澤 剛志		
事業内容	装置のオーダーメイド製作			URL	https://www.shiguma.jp		
主要製品	半自動/自動流量・圧力検査装置、ピン/ボール圧入装置、荷重・トルク検査装置						
住所	〒243-0303 神奈川県愛甲郡愛川町中津 6790-2						
電話/FAX 番号	046-286-3611 / 046-286-3612			E-mail	tsuyoshinumazawa@wind.ocn.ne.jp		
資本金(百万円)	5	設立年月	昭和 51 年 4 月	売上(百万円)	125	従業員数	6

2. PR事項

『 お客様の想いを載せて、操縦性、耐久性、メンテナンス性を
高めたオーダーメイドマシンをご提案します！ 』

＜業務案内＞

- ・治工具及び各種省力化機械装置の設計、製造、販売(オーダーメイド)
- ・各種試験装置の設計、製造、販売(トルク、荷重、衝撃、リーク、流量)
- ・電気制御盤製作、シーケンス制御

下記は参考例です。どんなものにもトライの気持ちで対応致します。お気軽にお問い合わせ下さい！！

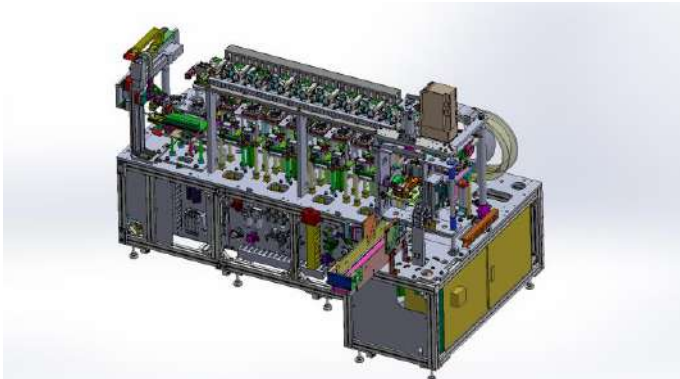

全自動検査装置

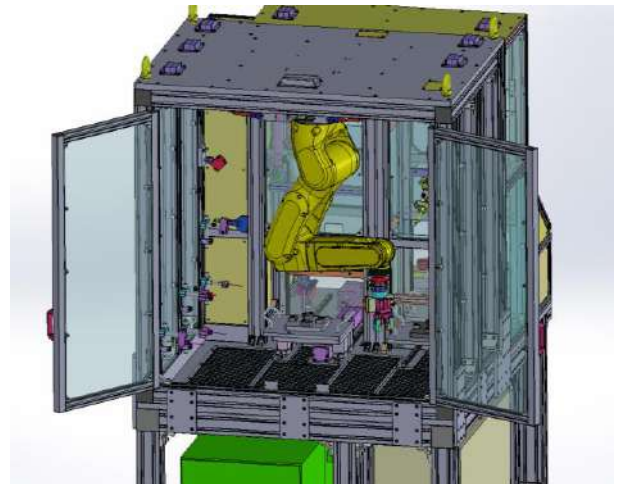

ブロー洗浄装置

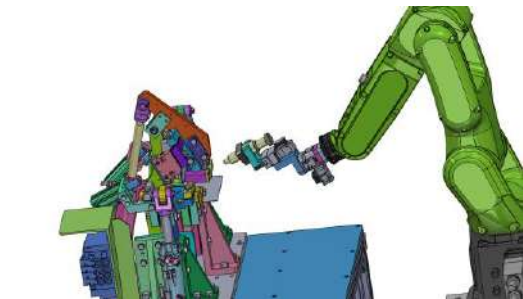

シャフト挿入機(協働ロボット)

3. 特記事項 (期待される応用分野等)

- 海外納品、現地セットアップの経験が豊富です。(アメリカ、中国、ポーランド、タイ、ベトナム、フィリピンなど)
- PLC 対応: 三菱、オムロン(NJ シリーズ可)、キーエンス、日立、光洋電子、IDEC、横河、その他

製品・技術 PR レポート

1. 企業概要

会社名	東京油機工業株式会社			代表者名	重盛 俊樹		
				窓口担当	重盛 俊樹		
事業内容	推進機械製造、リース、販売			URL	http://www.tokyoyuki.co.jp/		
主要製品	推進機械						
住所	〒252-0159 神奈川県相模原市緑区三ヶ木 1610-1						
電話/FAX 番号	042-780-0181/042-780-0185			E-mail	info@tokyoyuki.co.jp		
資本金(百万円)	10	設立年月	昭和 50 年 11 月	売上(百万円)	150	従業員数	13

2. PR事項

『 地表を掘らずに下水管等を埋設し、枝管を付ける機械を作っています。 』

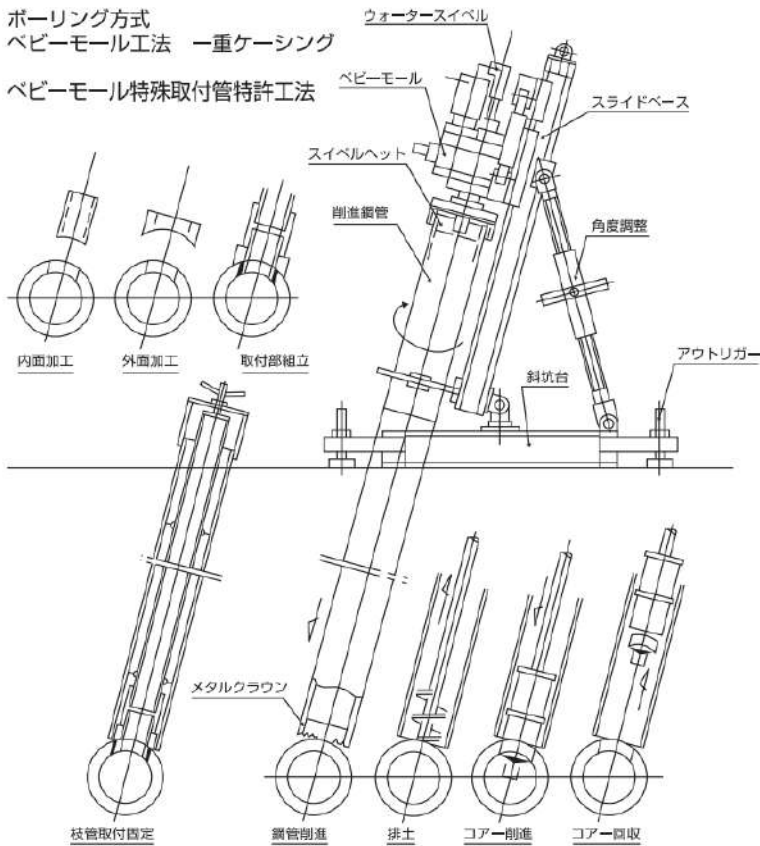

取付部回収コアの合せ加工

下は実際は地中です。



既設管と塩ビ管の接合状態 取付部組立状況

地表を掘らずに水平に地中を掘り進み下水管等を設置するだけで無く、独自の技術により既設の管の側面をくり抜きコアーとして回収してくるにより接続部に関しても掘り返さずに地中で接続することが可能です。

3. 特記事項（期待される応用分野等）

●当社の推進機を扱えるベビーモール協会員が全国で日々下水道等の削進行っており、その技術を別の分野に応用すること。

製品・技術 PR レポート

1. 企業概要

会社名	ミクナスファインエンジニアリング(株)	代表者名	林 誉英				
		窓口担当	藤森 正彦				
事業内容	装置設計・受託製造、電子部品製造	URL	http://www.mixnus.jp				
主要製品	精密省力化装置、半導体検査周辺装置・機器・部品・治具・基板、医療機器						
住所	〒394-8520 長野県岡谷市田中町 2-8-13						
電話/FAX 番号	0266-23-5611/0266-23-1437	E-mail	products@mixnus.jp				
資本金(百万円)	30	設立年月	1949年8月	売上(百万円)	2,700	従業員数	95

2. PR事項

『省人化できないと、諦めていませんか』

時計部品製造で培った精密加工、組立、装置開発、自動化技術をベースに、半導体最終検査周辺の装置、テストプローブピン、ソケット、基板、治具を製造販売しています。その中でも、部品の整列や検査、組立を省力化するマイクロパーツソータのシステムは、小さい、軽い、柔らかい、形に特徴が無いなどパーツフィーダでの整列が難しい部品の整列を省人化し、200 を超える画像登録により多品種少量生産での段取り替え時間の短縮、治具の共通化によるコスト低減も実現します。人に頼らざるを得ないと諦めている部品をご相談ください。

システムとしてご提供しますので標準形式は無く、部品形状や用途により最適カスタマイズいたします。

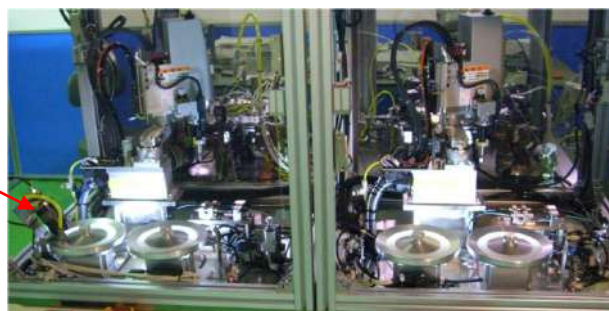

TP全自動組立機

画像による寸法計測、外観検査、異形状・曲り判定等の検査のノウハウも蓄積しており組込み可能
弊社ホームページに事例動画のリンクがあります ⇒ [動画へ\(ページ最下段にリンク有り\)](#)

*弊社テスト用スプリングテストプローブピンは上記システムで自動組立しています。(右写真)

パイプ径 $\phi 0.08$ 、接触先端径 $\phi 0.035$ の極小パーツ可能、ヘッドも共通化可能

特許取得のバネほぐしユニット搭載(矢印 A)

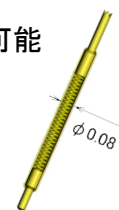

《&量産技術》

時計・装置・器具等の生産にて培ったOEMの量産技術で、設計から完成に至るまで様々な工程で生産性を高めるVA提案でメーカー様に貢献しつつ、エンドユーザー様にも喜ばれる製品を提供する事を目指しています。

製造受託の業務は調達から出荷まで、設置・アフターサービスも一部含めご提供いたします。

3. 特記事項(期待される応用分野等)

- ISO9001/ISO14001、第二種医療機器製造販売業/医療機器製造業
- 主要取引先: セイコーエプソン(株)/日本電算(株)/日本発条(株)/フォームファクター(株)
- 期待される応用分野: 目視検査、計測検査、外観検査等の省人化、治具への挿入抜き
- 営業拠点: 香港、上海、新竹(台湾)、東京 製造拠点: 本社工場、湖畔工場、深圳、フィリピン

製品・技術 PR レポート

1. 企業概要

会社名	ITD Lab 株式会社			代表者名	紫垣 卓男		
				窓口担当	営業本部 紫垣 卓男		
事業内容	ステレオカメラ開発・販売・技術支援			URL	https://itdlab.com/		
主要製品	Intelligent Stereo Camera アルゴリズムのライセンス ・ 評価ユニット						
住所	神奈川県横浜市長津田町 4259-3 東工大横浜ベンチャープラザ W201						
電話番号	045-532-5281			E-mail	sales@itdlab.com		
資本金(百万円)	321	設立年月	平成 28 年 5 月	売上(百万)	60	従業員数	18

2. PR事項

『 Intelligent Stereo Camera のアルゴリズムをライセンス販売します。 』

ニーズに応じて自在なステレオカメラの設計・製造のコンサルティングをします。

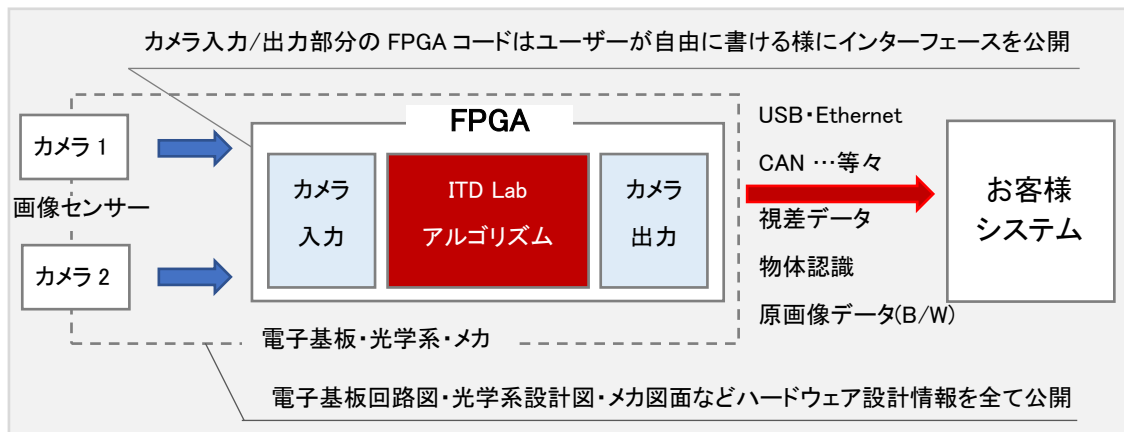

Intelligent Stereo Camera とは？

- 当社アルゴリズムを搭載したステレオカメラの事で、視差計算・物体認識・完全自動キャリブレーションを実行します。
- カメラの出力は視差データ、原画像データ、物体情報です。特に視差データ(距離情報)はセンサー解像度に応じて幾らでも“高密度”にできます

ITD Lab の Intelligent Stereo Camera の性能を手触り感持ってご理解頂くため、評価ユニットを製品として販売しております。

様々な解像度・基線長・視野角に対応できるアルゴリズムですので、ニーズに応じた最適なステレオカメラを作ることが可能です。



3. 特記事項 (期待される応用分野等)



製品・技術 PR レポート

1. 企業概要

会社名	アキム株式会社			代表者名	栗原 博		
				窓口担当	郭 徹豪		
事業内容	電子部品自動組立機械の開発、設計、製作、販売			URL	https://akim.co.jp		
主要製品	ダイボンダー、真空シーム溶接機、温度特性検査機、レンズ組立機、アクティブアライメント装置						
住所	埼玉県東松山市大字宮鼻 860-12						
電話/FAX 番号	0493-35-1140(代) / 0493-35-1141			E-mail	info@akim.co.jp		
資本金(百万円)	10	設立年月	1999年10月	売上(百万円)	3000	従業員数	82

2. PR事項

『 Developing Technology into the Future 』

アキム株式会社は、1999年10月の創業以来、水晶デバイスの生産設備開発で培った高度な技術を活かし、レンズユニット・カメラモジュール・センサなど様々な電子部品の生産設備を提供しています。

電子部品分野は高度情報化社会が進展するなか、IoT や AI 技術の発展による通信の高速・大容量・ワイヤレス化、スマートホンをはじめとするタブレット端末の世界的な需要拡大とハイエンド化、自動車分野においても自動運転に向けて電子化の動きが進んでいます。

私たち生産設備メーカーにとって、求められる技術は日々難易度を増しています。市場のニーズに応えるため、私たちはこれまで積み上げてきたノウハウや最新のテクノロジーを活用し、電子部品の小型化・薄型化・高精度化に対応した高速生産設備の開発や、最適システムの提案・提供を行います。そして「高度な付加価値を創造する企業」を目指し、これからも業界のリーディング・カンパニーとして 成長し続けてまいります。



3. 特記事項（期待される応用分野等）

- 特許等出願件数 168 件
- 2012 年 渋沢栄一ビジネス大賞 テクノロジー部門大賞受賞
- 2013 年 九都県市のきらりと光る産業技術 埼玉県代表表彰
- 2014 年 高精度 IC ダイボンダーを開発
- 2016 年 高速 CMOS カメラモジュール アクティブアライメント装置を開発
- 2018 年 新社屋竣工

製品・技術 PR レポート

1. 企業概要

会社名	株式会社厚木マイクロ		代表者名	上田 康彦			
			窓口担当	中村 梨沙			
事業内容	検査装置の設計開発・製造		URL	http://www.at-micro.co.jp			
主要製品	薄膜エッチング技術を用いた電子部品加工						
住所	〒243-0036 神奈川県厚木市長谷366						
電話/FAX番号	046-248-7007/046-248-7005		E-mail	risa.nakamura@at-micro.co.jp			
資本金(百万円)	50	設立年月	2007年7月	売上(百万円)	83.9	従業員数	50

2. PR事項



創意自から道を拓く

『薄膜エッチング技術を応用した世の中のまだ“ナイ”製品の開発・製造！』

当社は、「世の中にまだないものをつくる」開発者集団です。

設立以来、フォトリソグラフィとエッチングという基礎技術による薄膜エッチングで、液晶ディスプレイ、プラズマパネル、電子ペーパー、スマートフォン、有機ELなどの分野で時代を代表する様々な画期的な製品の開発に、技術パートナーとして参画してきました。

これからも世の中にまだ“ナイ”製品開発に貢献して参ります。また近年で「オリジナルブレンドのハーブティーの開発」や「公式オリジナルキャラクターの誕生」など新しいことにも取り組んでいます。これは変化の激しい時代だからこそ挑戦が必要と考えるからです。2024年春には新卒採用社員を受け入れ「人づくり」「新しいモノづくり」に挑戦していきます。

高品質であなただけの技術をお届けしたい。もっと厚木マイクロを知ってもらいたい。たくさんの思いを胸に、これからも電子と光の世界を構築し、情報コミュニケーションの未来に貢献していきます。

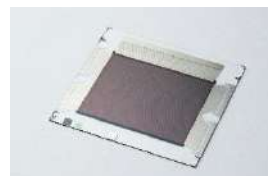

3. 特記事項

- 第2回オートモーティブワールド 秋 出展
- 2002年ISO90001、2008年ISO140001認証取得



公式キャラクター
「ヤマネのマイクロちゃん」と「アツギちゃん」

製品・技術 PR レポート

1. 企業概要

会社名	遠藤工業株式会社		代表者名	遠藤 光緑			
			窓口担当	遠藤 峻			
事業内容	産業用機械・機具の製造・販売		URL	http://www.endo-kogyo.co.jp			
主要製品	ケーブルリール、スリップリング、スプリングバランスー、エアホイスト、破碎機						
住所	〒959-1261 新潟県燕市秋葉町3丁目14番7号						
電話/FAX 番号	0256-62-5131(代表) / 0256-62-5772		E-mail	takashi.endo@endo-kogyo.co.jp			
資本金(百万円)	60	設立年月	1935年	売上(百万)	3,541	従業員数	185

2. PR事項

『 回転体への給電と光の双方向通信の伝送を実現します 』

このたび当社ではインテグレート光ファイバーロータリージョイント(i-FORJ)を新規開発しました。i-FORJ は光ファイバーロータリージョイント(FORJ)と給電用スリップリングが一体となっており、360度エンドレスの回転軸経由で光信号の伝送と電源供給の両方を行うことができます。電磁ノイズ対策、長距離データ伝送、大容量データ伝送のために最適なデバイスです。

主な特長:

- ・FORJ と中空スリップリングを同軸構造設計にすることで
L 寸法が 43mm、径を 26mm とし小型化しました。
- ・質量も約 40g (FORJ 単体はコネクタを含め 14g) と軽量化しました。
- ・FORJ は、波長 850nm/1300nm、コア径 $\phi 50 \mu\text{m}$ 、クラッド $\phi 125 \mu\text{m}$ のマルチモードファイバーで、上り下りとも、10Gbps のデータ伝送速度を確認済み。
- ・i-FORJ で、1,000,000 回転の寿命確保。

i-FORJ 外観



主な用途:

- 1) 防衛航空用途: ジンバルカメラ、ソナー、地上レーダー
- 2) 海洋船舶用途: ROV、水中ドローン
- 3) ロボット用途: ロボットアーム、自走式ロボット
- 4) 映像用途: 放送用カメラ、監視カメラ、PTZ (パン・チルト・ズーム) カメラ



FORJ 仕様

給電用スリップリング 仕様

挿入損失	3.0dB 以下	チャンネル数	4ch
動作温度	-45~+85°C	電圧	DC24V以下
オプション	双方向化、多チャンネル化 (~6ch)	電流	2A * 2ch, 1A * 2ch
	SCコネクタ、シングルモード対応 (別部品接続)	耐電圧	500V
	FORJ 単体での購入可	許容回転数	600rpm

3. 特記事項

- 1997年 ISO9001 認証 2010年 ISO14001 認証。
- 関連特許 特許権取得済み (ロータリージョイント部の構造関係)。
- 新潟県の燕市に本社、国内5つの営業拠点を置いています。また、インド、上海に子会社があります。

製品・技術 PR レポート

1. 企業概要

会社名	株式会社グラビトン		代表者名	長友 光広			
			窓口担当	相馬 信二			
事業内容	電子/光学関連製品の開発・設計・製造		URL	http://www.graviton.co.jp			
主要製品	光電変換(短波長~)/レーザーや光学設計、ノイズ対策を伴う高周波技術/受託開発						
住所	〒358-0006 埼玉県入間市春日町 1-8-1						
電話/FAX 番号	04-2966-0816 / 04-2966-0817		E-mail	soma@graviton.co.jp			
資本金(百万円)	26	設立年月	1992年11月	売上(百万円)	80.8	従業員数	4

2. PR事項

『短波長域でDC~広帯域光電変換技術、ノイズ対策、筐体設計、光学設計を伴う高度な開発案件をワン・ストップで承ります』

● **当社オリジナル:光学系搭載,広帯域光電変換(レンズ付き O/E コンバータ)製品**

＜可視光波長域で広帯域(DC~ギガ Hz)まで変換可能な O/E コンバータに自社設計光学系を搭載＞

このレンズ付き O/E コンバータ製品が

- ・DVD やブルーレイの開発黎明期の手助け、高速通信可能な POF(プラスチックファイバー)の開発、
- ・ToF (Time of Flight: 光の飛行時間を利用して三次元情報を計測可能な技術)の開発、
- ・自動運転システムに不可欠な LiDAR(Light Detection and Ranging)の開発に貢献しました。

● **光学設計技術を伴った電子機器製品(特注製作や受託開発案件も承ります)**

＜レーザー光源製品などに不可欠な高精度で高安定化技術＞

● **製品例**

＜レンズと光路イメージ、O/E コンバータの透過イメージ＞



蓄積した
光電変換技術
から派生した
新製品

医療用 OCT 向け差動型 O/E コンバータ

高速 AFM 用 2 分割 PD 搭載 O/E コンバータ

広帯域で変調可能な簡易光源

高精度安定化光源

超低ジッター光リンク

広帯域アナログ光リンク など...

● **主な受託開発例及び製品化例**

- ・核融合炉の中性粒子入射加熱装置の動作検討用、PWM 変調型の広帯域アナログ光リンク、
- ・医療用 OCT(光干渉断層撮影)、低雑音差動レシーバー、
- ・**高速AFM** (原子間力顕微鏡の高速版)用の2分割PD搭載、光軸変移信号を低雑音で出力する装置、
- ・光給電型充放電回路(ハイパワー光源+PD+二次電池)充電状態、放電状態を監視、制御する回路、
- ・高周波/広帯域電子回路設計と光学設計、筐体(耐ノイズ、不要輻射ノイズ対策含む)設計及びソフト設計

3. 特記事項 (期待される応用分野等)

■ 技術を活かした光リンク製品は KEK (高エネルギー加速器研究機構) や JAEA (日本原子力研究開発機構)、J-PARC(JAEA 内の大強度陽子加速器施設)の加速空洞の位相制御基準信号に採用された超低ジッター光リンクシステムは、優れた性能に対し上記 2 機構、1 施設から感謝状を頂いた実績があります。

製品・技術 PR レポート

1. 企業概要

会社名	株式会社クリオテック		代表者名	佐藤 茂義			
			窓口担当	斉藤 辰彦			
事業内容	東芝製 SCiB 電池パック製造、販売		URL	http://www.criotech.co.jp/			
主要製品	東芝製リチウムイオン電池 (SCiB) を搭載した2次電池パック						
住所	〒101-0054 東京都千代田区神田錦町2-9大新ビル						
電話/FAX 番号	03-3953-2263/03-3953-2330		E-mail	t.saito@criotech.co.jp			
資本金(百万円)	10	設立年月	2015年5月15日	売上(百万円)	-	従業員数	12

2. PR事項

『性能・特徴重視の2次電池なら当社にお任せ下さい』

当社は、東芝製リチウムイオン電池 SCiB を搭載した2次電池パックを提供する事で、多くの製品開発をサポートしたいと考えています。この電池の特徴をご理解いただき、お客様の開発活動に参加させて頂きましたら幸いです。

SCiB の特徴

- ・急速充放電対応・・・特に最大連続放電電流125A
- ・充放電回数 20,000 回以上の長寿命。
- ・マイナス 30℃の環境でも運用(充放電)が可能。
- ・高い安全性
- ・鉛蓄電池との互換性あり。
- ・鉛蓄電池用の充電器が使用可能。



主な仕様

項目	仕様	備考
型番	FCMB004C 23105C QE	
公称電圧	11.5V	
公称容量	23Ah	
最大許容電流	125A (最大連続; 放電時)	
電池電圧範囲	9~13.5V	
セル構成	東芝製SCiB™ 23Ah電池 1並列x5直列	
入出力端子	充電専用; 陸軍端子 放電専用; M5ネジ	
外形寸法	150mmx150mmx190mm	(突起物含む)
質量	約4.1kg	
動作温度	-30~45℃	
保管周囲温度	-30~55℃	
その他	125Aヒューズ付 充電器	車用ボルトが「クヒューズ」 一般鉛用が使用可能

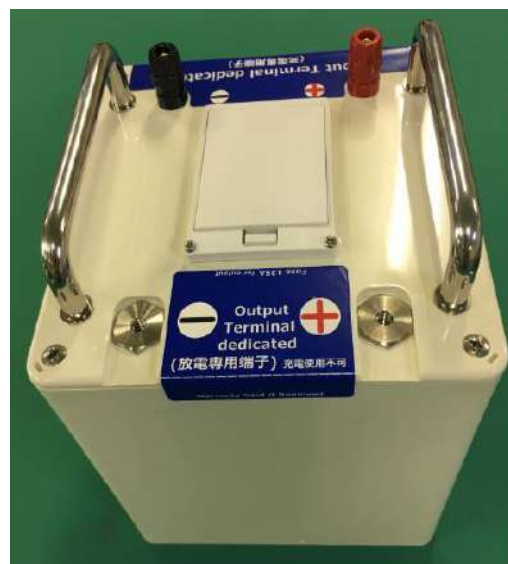

3. 特記事項 (期待される応用分野等)

“次世代テクノロジーの開発” に協力させて下さい

- SCiB の優れた性能とこれを最大限に引き出す保護回路を組み合わせ提供。
- 電氣的・外形的カスタム仕様のサポート。

製品・技術 PR レポート

1. 企業概要

会社名	コーデンシ TK 株式会社		代表者名	袖長 修治			
			窓口担当	細井 淳			
事業内容	光センサ／デジタルサイネージの販売		URL	http://www.kodenshi-tk.co.jp/			
主要製品	TOF・フォトカプラ・センサ／LED／等の光半導体、LED ディスプレイ／デジタルサイネージ						
住所	〒150-0036 東京都渋谷区南平台町 3-1 コーデンシ TK 渋谷ビル						
電話／FAX 番号	03-6455-0280		E-mail	a-hosoi@kodenshi-tk.co.jp			
資本金(百万円)	50	設立年月	1973年2月	売上(百万円)	1,100	従業員数	43

2. PR事項

『 自社シリコンプロセス保有の光半導体メーカー、コーデンシ(株)のグループ企業 』

当社は光半導体の設計・開発から、ウエハプロセス、組み立て、アッセンブリーまで全てのプロセスを一貫して行うコーデンシ(株)のグループ企業です。生産においては、最新鋭のウエハ設備を京都に整え、韓国・中国の工場ラインでは半導体の前工程と、最新鋭の組立てラインを稼働させ、素子のパッケージからアッセンブリーに至る量産体制を確立しています。また、生産で使う設備や金型も自社で製作しています。

■光センサモジュール

- ・製品: ほこりセンサ、サーモパイル、イメージセンサ、測距センサ、TOF センサ、ケーシング付エンコーダー
- ・用途: 製造機械、工場内のほこり管理。温度検知。各種ロボット(搬送、清掃)の移動量検知、落下衝突防止。



■光センサデバイス

- ・製品: 赤外 LED、フォトダイオード、照度センサ、フォトカプラ、フォトインタラプタ、反射型エンコーダー
- ・用途: CT スキャン、パルスオキシメーター、静脈認証、自動車用オートライトセンサ、ヒートコントローラー

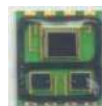

■LED デジタルサイネージ

- ・製品: LED ディスプレイ、MAGIC FLEX、ドライバ内蔵 LED 専用コントローラー
- ・用途: LED 電飾看板、店舗・展示会等装飾、電光掲示板、各種ロボットの電光表示



■コーデンシ(株) 自社シリコンプロセス工場(京都府宇治市)

- ・光半導体デバイスを製造する最新鋭のクリーンルームを備えたコーデンシ(株)自社工場。



3. 特記事項(期待される応用分野等)

- 光センサ全般取扱い。海外工場での大量生産から国内工場での少量多品種・カスタム品対応。
- ISO9001、ISO14001 取得。

製品・技術 PR レポート

1. 企業概要

会社名	サクラテック株式会社			代表者名	酒井 文則		
				窓口担当	井上 哲也		
事業内容	マイクロ波/ミリ波装置の開発・販売			URL	http://www.sakuratech.jp		
主要製品	24GHz MIMO レーダーIoT センサー <i>miRadar®8<IoT></i>						
住所	神奈川県横浜市港北区新横浜 3-2-6 VORT 新横浜 4F-B						
電話/FAX 番号	045-548-9611 / 045-548-9533			E-mail	info@sakuratech.jp		
資本金(百万円)	10	設立年月	2008年10月	売上(百万)	203	従業員数	7

2. PR事項

『24GHz MIMO レーダーIoT センサーの販売』 *miRadar®8<IoT>*

概要

FMCW MIMO レーダーセンサーをベースに複数人の心拍・呼吸を同時に計測することが可能です。従来のドップラーレーダーは1人のバイタルデータだけでしたが、高分解の送受信機能を実現し10人程度の方角と距離を分離したバイタルデータの取得が可能になり、クラウド対応IoTセンサーとして高度の生体情報分析やヘルスケア・サービスも可能となります。

特長

- ・MIMO (Multiple-Input and Multiple Output) FMCW 24GHz のレーダーを活用しているため、±45° の方位角において一度に複数の対象者(10名まで)の生体情報を測定可能。
- ・衣服や布団などを透過して非接触で測定可能。
- ・プライバシー侵害なし(カメライメージを利用しないため)
- ・クラウドサービスと連携させることで「センサーtoクラウド」システムを実現化し、機械学習などを活用したより高度な生体情報の分析解析や健康管理サービスへの展開も可能。

想定されるシーン

- ・介護施設における患者の長期間モニタリング
- ・睡眠時無呼吸症候群または乳幼児突然死症候群などのモニタリング補助
- ・日常の健康管理、公共の場での健康モニタ
(居間、寝室、トイレ、公衆浴場、ジムなど)

保有設備 : ベクトルネットワークアナライザ(キーサイト製 周波数~110GHz)、電磁界シミュレータ(キーサイト製 EMpro)、電波暗箱、恒温槽等

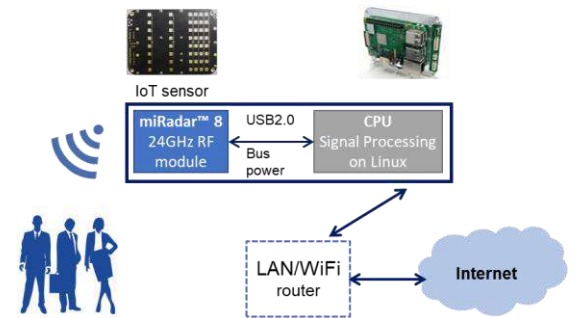

miRadar®<IoT>のクラウド接続例



利用イメージ画像

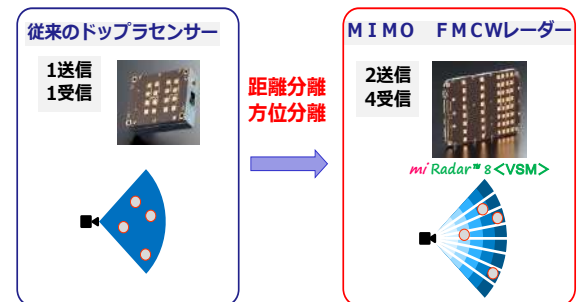

従来センサーとの比較

3. 特記事項(期待される応用分野等)

- miRadar™ が 2018 年神奈川県工業技術大賞 [奨励賞] を受賞
- 2018 年 1 月 ISO9001 認証取得

製品・技術 PR レポート

1. 企業概要

会社名	山陽精工 株式会社		代表者名	白川 太			
			窓口担当	SMT 事業 上條 敬行			
事業内容	試験・分析・測定機器の開発、販売		URL	http://www.sanyoseiko.co.jp/smt			
主要製品、サービス	試料の状態変化をリアルタイムに観察する高温観察装置、受託試験サービス						
住所	〒192-0081 東京都八王子市横山町 10-2 八王子 SIAビル 5F						
電話/FAX 番号	042-660-1670/042-660-1671		E-Mail	t-eigyo@sanyoseiko.co.jp			
資本金(百万円)	25	設立年月	昭和 38 年 11 月	売上(百万円)	1,000	従業員数	92

2. PR事項

『加熱観察承ります — 特殊雰囲気加熱と微細接合観察』

あなたの見たいをクリアに魅せます — ギ酸、水素、高真空

高温観察装置 SMT Scope は精密な温度制御による「その場観察」で実装業界の開発スピードアップに長年貢献してまいりました。微細化が進む次世代エレクトロニクス、性能向上著しいパワー半導体には、新たな接合材料の開発、および実装プロセスの検討が求められています。SMT Scope がギ酸、水素、真空雰囲気下の高精細な観察でフラックスレス・ボイドレス実装技術の研究をお手伝いします。

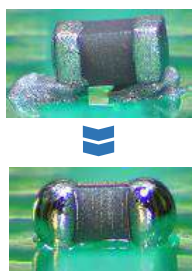
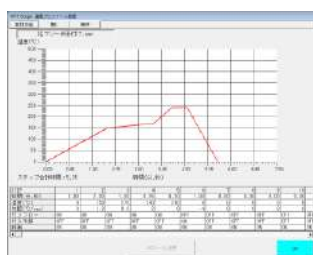

試料の温度による変化をリアルタイムに観察

- ◇ 精密かつ再現性のある温度制御
- ◇ 揺らぎのない高倍率観察
- ◇ 酸素濃度・真空度を調整
- ◇ 画像解析/動画編集機能
- ◇ 多彩な雰囲気加熱(ギ酸、水素、高真空)
- ◇ JIS 規格試験に対応

『見えないものを観る・・・そして診えるようにすることがSMT Scope の使命です』

2006 年施行の RoHS 指令による鉛フリー化に伴い、SMT Scope は信頼性の高いはんだ、部品、実装技術の研究開発、不具合解析に貢献してきました。

実装不良はプロセスの見えないリフロー炉から出てきたものを解析します。基板、はんだ、表面処理、部品、温度プロファイル・・・構成する要素 1 つずつに仮説を立てて検証する必要があります。

再現試験に有効な手段が SMT Scope の加熱観察です。

不良を再現し、見えなかった現象を観る。

その原因を特定し、解決へと導く。

お客様の問題解決をお手伝いします。



3. 特記事項 (期待する応用分野等)

- 2008-2011 年 平成 20 年度 戦略的基盤技術高度化支援事業 (経済産業省)
「鉛フリーソルダペーストのぬれ性評価装置の研究開発」を受託
- 2014 年 第 10 回「JPCA 賞」受賞 「変位検出によるソルダペーストの新しいぬれ性試験方法」
変位検出ぬれ性試験機 SMT Tester 販売開始 (JIS Z 3284-4 4.5 準拠)
- 2017-2019 年 平成 29 年度 山梨県産業振興事業補助事業
「新しいソルダペーストの JIS 規格に対応する高温微細接合評価装置の開発」
- 2020 年 高温微細接合評価装置 販売開始予定 (JIS Z 3285 5.5 準拠)
- 特許 3409259 高温観察装置 ● 特許 5689795 ソルダペーストぬれ性評価装置及び評価方法

◎ 地域未来牽引企業

製品・技術 PR レポート

1. 企業概要

会社名	三和エレクトロニクス株式会社		代表者名	柳瀬 悟			
			窓口担当	麻生 和浩			
事業内容	通信機器／試験器の設計・製造・販売		URL	http://www.sanwaelectro.co.jp			
主要製品	航空管制機器、電波通信機器、宇宙通信機器、表示制御機器、計測試験機器						
住所	本社/工場 〒211-0004 神奈川県川崎市中原区新丸子東二丁目 977 番地						
電話/FAX 番号	044-422-3206/044-434-5117		E-mail	kazuhiko_asou@sanwaelectro.co.jp			
資本金(百万円)	10	設立年月	昭和 34 年 5 月	売上(百万)	2,289	従業員数	100

2. PR事項

『 航空・宇宙で培った高品質対応技術力でニーズに則したものづくり 』

当社は、立地条件を活かし首都圏のお客様とのコミュニケーションを大切に、仕様に基づいた装置/パネル/基板の設計/部品調達/製造/検査および修理に至るまで、QMS(JIS Q 9100)のPDCAサイクルを回しながらニーズに最適化した製品を、航空・宇宙の品質で1台からワンストップにて迅速効率よくお届けいたします。

■ **不明瞭な仕様を明確にし、現実可能な設計/製造**を導き、早く、安く、身近に、提供いたします。

● 当社の得意技術(開発提案、設計、生産)

-アナログ設計

低周波ビデオ帯からX帯RFモジュールの設計～生産

-デジタル設計

信号処理、制御、計測、監視、伝送におけるCPU/DSP回路設計
および ALTERA 社のデバイスを用いてのFPGA設計～生産

-ソフトウェア設計

Windows、Unix/Linux(Red Hat、QNXリアルタイムOS) 《基板設計～生産》
組込OS(μTRON、VxWorks)、ファームウェア(Nios II、SH、x86、DSP)
通信/ネットワーク(TCP/IPRS-232/485、GP-IB、1553B、ARINC429)

-構造設計

筐体、パネル、ユニット設計(Auto CAD、3D CAD)/耐環境設計(温湿度、振動、防滴・防水、EMI等) 《19インチラック》

-製造技術

高い品質が要求される航空・宇宙分野で培った
宇宙搭載基準の製造技術力

※ロケット、航空機搭載製品の生産に対応

-検査技術

ISO/JISに適応する高品質提供、自動試験治具

-保有設備

※RF(~18GHz ネットワーク/スペクトラム・アナライザ他)、デジタル系計測器、光オシロ等、**600台**以上の計測器保有
温湿度試験用恒温槽 3台保有



《基板設計～生産》



《19インチラック》



《高密度はんだ付け》



《性能自動計測》

3. 特記事項(期待される応用分野等)

- ◆ 主要応用分野: 制御・監視用高周波電子機器/FPGA技術を用いた信号処理、監視・制御、伝送装置
- ◆ 取引先企業: NEC様、NECネットワーク・センサ様、日本アビオニクス様、京三製作所様、横河電機様等
- ◆ 認証取得: JIS Q 9100(2017年)、ISO/IEC 27001(2013年)、ISO 14001(2003年)、ISO 9001(2002年)

製品・技術 PR レポート

1. 企業概要

会社名	株式会社システック			代表者名	代表取締役社長 梶村一成		
				窓口担当	営業統括部 鈴木和剛		
事業内容	電子・電気関係製品の開発設計・製造			URL	http://www.systemec.co.jp		
主要製品	受託開発設計・製造、技術者特定派遣、自主研究開発						
住所	静岡県浜松市北区新都田 1-2-14						
電話/FAX 番号	053-484-1351 / 053-484-1291			E-mail	kazutaka-suzuki@systemec.co.jp		
資本金(百万円)	98	設立年月	1976年2月	売上(百万)	2,790	従業員数	256

2. PR事項

『 AIを組み込んだエッジコンピューティング可能なIoTモジュールを提供! 』

■AI/AR/VR用のMediaTek i500(MT8385)を組み込んだ国内初のSoM(System on Module)をご提供します。

- ・SoM(SY-I50-SOM)単体、開発・評価環境(SY-I50-EVK)まで含んだ形態、完成品システムまで、いずれのご要望にもお応えします。AIの各種ハード機能を装備、様々な用途のAIソフトを組み込みます。評価キット(SY-I50-EVK)を使用し、開発～市場投入まで最小限に抑えることが可能となります。
 - ・IEEE 802.11ac(2×2MIMO対応WiFi)やBluetooth 5 他で、IoT対応できます。
 - ・1個から量産まで、どんな規模でも対応可能で、日本人による日本語でのサポートをいたします。
- ※弊社はMediaTek社の特定SoC IDH(設計専門会社)パートナーです。

【 AIソフト + SoM 活用事例 】 各種監視システム、各種センサー機器、ロボット関連等に活用可能

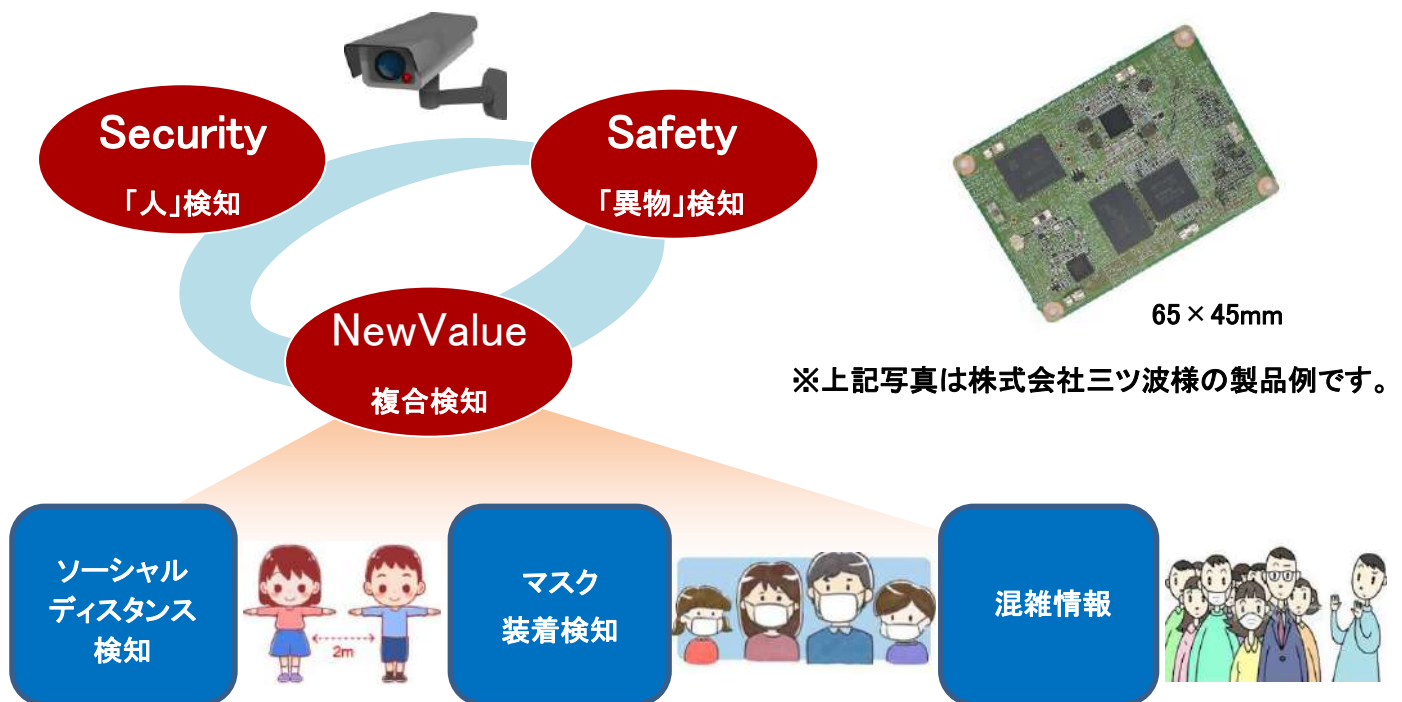

3. 特記事項 (期待される応用分野等)

お取引先企業: NEC 様、ヤマハグループ様、マスプロ電工様、浜松ホトニクス様、東京エレクトロニクス様等
 パートナーシップ: インテル社 (DSN 認定)、サイプレス社 (IDH 認定)、ザイリンクス社 (XAP 認定)
 規格: ISO9001:2015、ISO14001:2015、ISO/IEC27001:2014 取得

製品・技術 PR レポート

1. 企業概要

会社名	株式会社スタック		代表者名	坂井 多佳嗣			
			窓口担当	神野 元紀			
事業内容	画像伝送装置の開発、製造、販売		URL	http://www.stac.co.jp			
主要製品	大容量光伝送装置、映像信号変換装置						
住所	〒350-1306 埼玉県狭山市富士見 1-22-3						
電話/FAX 番号	04-2959-7585 / 04-2957-3347		E-mail	kamino@stac.co.jp			
資本金(百万円)	15	設立年月	1977年5月	売上(百万円)	300	従業員数	20

2. PR事項

『 画像信号処理、伝送技術のスペシャリスト 』

「放送・FA 向け映像機器開発で培った電子回路設計技術で、他社ができない伝送レートの製品化に成功」
 競合製品は伝送レート 2.3Gbps、2 芯光ファイバー使用により、クロックレート 85MHz のカメラ信号 1 台の信号を伝送する。弊社製品では伝送レート 9.2Gbps(これはハイビジョン信号 6 本分に相当する)を、単芯光ファイバーでクロックレート 85MHz のカメラ 4 台の信号を伝送でき、コストパフォーマンスで優れている。
 産業向け映像周辺機器業界において、国内外の競合にはない豊富な品揃え(主に Camera Link)で、顧客の求めるものをワンストップで提供できる。更に、弊社としてはこれらを基に、容易にカスタマイズすることで、顧客の高度な要求に応えられる。

○カメラリンクエクステンダ OPT



弊社のカメラリンクエクステンダは、Camera Link の信号(通常 10m 程度まで伝送)を 300m まで伝送可能な光エクステンダーです。ハイビジョン映像信号を約 4 台分の伝送帯域を持っています。

○OHD-SDI スーパーインポーザ



弊社のスーパーインポーザは、ハイビジョン映像信号にパソコン出力の映像信号を合成することができます。文字情報およびマーカー等の図形情報の合成が簡単にできます。

3. 特記事項(期待される応用分野等)

- 2004年 ISO9001 認証取得, 2006年 ISO14001 認証取得
- 2008年 技術センター開設
- 2012年 感謝状 理化学研究所「X線自由電子レーザー施設 SACLA の研究設備」

製品・技術 PR レポート

1. 企業概要

会社名	中央電子株式会社		代表者名	丸井 智明			
			窓口担当	宇喜多 宏			
事業内容	製造業		URL	https://www.cec.co.jp/			
主要製品	コンピュータ応用システム、電子機器用筐体						
住所	東京都八王子市元本郷町1丁目9番9号						
電話/FAX番号	042-623-1211 / 042-622-7812		E-mail	ukita@cec.co.jp			
資本金(百万円)	400	設立年月	1960年4月	売上(百万円)	7,720	従業員数	250

2. PR事項

『エレクトロニクスの世界で新しい価値を創造する研究開発型製造業』

中央電子は、1960年(昭和35年)の創業以来、エレクトロニクスの世界で新しい価値を創造する「研究開発型製造業」として、多くのお客様にご愛顧をいただいております。

当社の主な事業は計測制御製品を中心とした受託開発事業、セキュリティ・ネットワーク・環境監視・エンクロージャーを中心とした自社製品事業を展開しています。

受託開発事業では、得意とする「通信技術」「微小アナログ信号処理技術」「FPGA・マイコンを中心とした組込処理技術」を中心に、FA 機器・制御装置メーカー様などへ長年にわたり制御機器の設計・製品提供を行っています。さらに近年はAIを組み込んだ制御装置なども取り組んでいます。

自社製品事業では、セキュリティシステムやネットワークを中心とした環境監視、接点監視など遠隔監視ソリューションのほか、直近ではクラウドに対応した統合監視システム「Acsaran-DX」を中心にDX関連製品を拡充しています。また、エンクロージャー部門では、各機器の収納ケースから、サーバラック、静音ラック、水冷ラックや医療機器搭載用カートなど、付加価値の高い機構製品を開発・設計から製造まで一貫生産しています。

そして研究開発部門では、産学連携を含めDXのキーテクノロジーである「AI、ビッグデータ、IoT、クラウド、5G、RPA」などの先進的な研究開発を行い製品への展開を進めています。

このように当社はすぐそこに来ているデジタル革新の流れを捉え、SDGs の考え方を上手く取り込みながら、弊社の理念である「最先端技術を駆使してお客様の困りごとを解決する」により、Society5.0のデジタル社会の実現に向けて貢献してまいります。



本社工場



山梨明野事業所



藤野製作所



営業センターショールーム

3. 特記事項 (期待される応用分野等)

- 1996年 ISO9001、1999年 ISO14001、2010年 ISO27001 認証取得

製品・技術 PR レポート

1. 企業概要

会社名	d3コム株式会社		代表者名	栗原 紹弘			
			窓口担当	栗原 紹弘			
事業内容	デジタル無線機器 企画・開発・製作		URL	https://www.d3comm.jp/			
主要製品	放送業務向け ワイヤレス音声伝送機器						
住所	〒194-0022 東京都町田市森野 1-31-18 シェアプラザ 203						
直通電話	090-5190-1878		E-mail	office@d3comm.jp			
資本金(百万円)	5	設立年月	2013年2月	売上(百万)	50	従業員数	4名

2. PR事項

『低遅延・高音質・エコーのない無線コミュニケーション』

- I. 専用帯域(1.9GHz)を利用するから妨害されない。(免許不要:LTE 帯域で利用可)
- II. 各種のアプリケーションのベースプラットフォームを開発済みだから、開発費がほとんど不要
- III. 最大 20KHz の音声帯域幅、伝送遅延約 15ms、エコーキャンセラ内蔵

2020 年代での普及・利用を目指して“5G”システムのサービスが始まりつつあります。これらの公衆無線システムが進化を続けたとしても、ヒューマンインタフェースである高品位デジタル音声(オーディオ)の入出力には別のシステムが必要です。特に音声の無線インタフェースには様々な課題があります。

当社では、この音声の無線伝送に特化して、様々な応用に向けて、企画・開発・製造・販売を進めています。

開発販売商品例

放送局設備のようなプロ AV を扱う無線伝送装置には、信頼性(堅牢・誰でも使える・ノイズがない)が求められます。

当社では、放送局のアナウンサーや取材・撮影に必須の小型端末(各約 58g・電池を除く)の「送り返しデジタル音声ワイヤレスシステム」を、多くの全国放送局に納入しています。



digital Catch Me
送信機 RD-T1901(左) 受信機 RD-R1902(右)



ニッケル水素バッテリー 1本

送信出力は、10mW/100mW/240mW 切替

開発用評価ボードと開発環境を完備

評価ボードと PC 上の開発ツールにより、実現したいシステムに必要なプロトコルスタックを選択、最後にアプリケーションを製作します。

PP: PortablePart(子機) FP: FixdPart(親機)

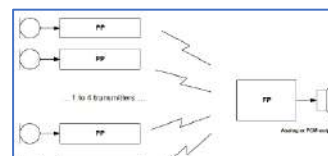

ワイヤレスマイクシステム
多チャンネル高音質伝送

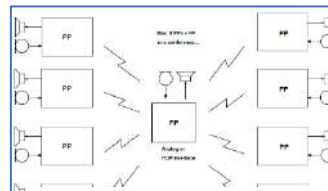

インターカム
多チャンネル送受信

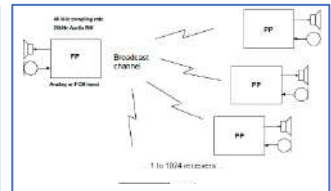

同時通訳・音声ガイド
双方向放送サービス

3. 特記事項 (期待される応用分野等)

- 各種会議システム(近接利用でもハウリング無し)、同時通訳会議、イベント&ツアーガイド用途
- 2016年より、ローカル5G・DECT 応用システム機器の開発にむけて、デンマーク RTX 社と協力関係を構築。
- 2022年6月 上記 1.9GHz 帯の小電力の無線システムの高度化が情報通信審議会にて審議開始。

製品・技術 PR レポート

1. 企業概要

会社名	東京電子株式会社		代表者名	黒岩 雅英			
			窓口担当	鈴木 晃			
事業内容	真空機器・分析装置の製造販売		URL	https://toel.co.jp/			
主要製品	超高感度質量分析計、超微小リーク検査装置、低ガス放出真空構造材の設計製作						
住所	〒185-0012 東京都国分寺市本町 2-22-7						
電話/FAX 番号	042-329-5090/042-329-5091		E-mail	a.suzuki@toel.co.jp			
資本金(百万円)	30	設立年月	1957年6月	売上(百万円)	450	従業員数	21

2. PR事項

『ロボットの五感であるセンサーデバイスの品質を担保する微小ガス分析技術』

自動車の自動運転に欠かせないセンサーデバイス、このほとんどは真空に封止されています。デバイスの内部に気体が混入すると、劣化の原因となり信頼性は著しく損なわれます。その信頼性試験としてデバイス内の気体の極微小な漏れ量を計測する技術が求められています。この試験のために開発されたのが破壊型極微小リーク検査装置 WATMASS-MPH DA SYSTEM。この装置によりデバイスのチップを破壊して内部から出る極微小の気体を当社が保持する超高感度質量分析技術で検出をします。

自動車をスムーズかつ安全に自動運転させるためのセンサーデバイス、そのセンサーデバイスはロボットが自動で動くためにも多く使われています。そのロボットの五感であるセンサーデバイスの信頼性を担保するには当社の超高感度質量分析技術が活かされます。

モビリティ社会をもたらす自動運転技術、産業・社会の発展をもたらすロボット技術、当社のテクノロジーが先進的な社会を支えるために貢献しています。

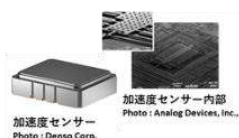
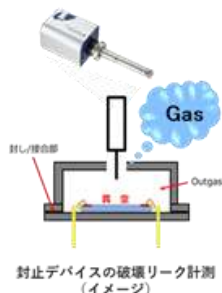
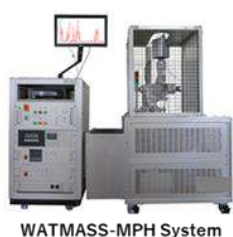

自動車からロボットへの応用

3. 特記事項 (期待される応用分野等)

- 特許等出願件数 3 件
- 実施権保有 1 件
- 極微小リーク検査装置 2021 年第 19 回多摩ブルー・グリーン賞多摩ブルー賞【技術・製品部門特別賞】受賞
- 極微小リーク検査装置 2021 年(一社)日本真空工業会 JVIA 表彰イノベーション賞受賞

製品・技術 PR レポート

1. 企業概要

会社名	株式会社 東邦製作所		代表者名	高山 進好			
			窓口担当	水上 要			
事業内容	自動制御機器の製造・販売・サービス		URL	http://www.ome-toho.co.jp			
主要製品	電動操作機・調節弁・制御リレー・電子ガバナ・分電盤・制御盤・大型ボイラ用イグナイタ						
住所	本社:東京都青梅市今井3-7-20 営業所:東京・大阪 出張所:九州						
電話/FAX 番号	窓口:0428-32-3541/0428-32-3545		E-mail	窓口:k-mizukami@ome-toho.co.jp			
資本金(百万円)	27	創業年月	1923年10月17日	売上(百万円)	1400	従業員数	110

2. PR事項

『100年の実績と技術力で自動制御機器および制御盤の開発・製作に全力を尽くします。お客様仕様の製品開発お待ちしております。』

1923年創業以来、一貫して自動制御機器及び制御盤の開発・製作に専念してきた企業です。4つの事業の柱となる製品群があり、有機的に対応することによりお客様から信頼され、ニーズを満足する製品を供給させていただいております。

製品群1: 電動操作機・調節弁・制御リレー

電動操作機は、1~15,000N・mまで幅広く製作しています。弁類は、電動調節弁（グローブ弁・ボール弁・バタフライ弁）のほかに、電磁弁・フローリレーなどもあります。



製品群2: 電子ガバナ

エンジンの燃料制御・回転数制御用電子ガバナやコントローラを多数納入しています。又排ガス規制対応用の比例電磁弁やインジェクタソレノイド等も開発し製作しています。

製品群3: 分電盤・制御盤

1933年の国家議事堂のビルシステム制御装置を初め、公共施設などへの長い納入実績があります。



製品群4: 大型ボイラ用イグナイタ

弊社の大型ボイラ用イグナイタは、国内外の火力発電所や民間の設備に使用されております。CO2削減のIGCC用点火トーチも納入しました。

3. 特記事項（期待される応用分野等）

- 1999年 ISO 9001 認証取得
- 2013年 ISO 14001 認証取得

製品・技術PRレポート

1. 企業概要

会社名	株式会社 トネパーツ		代表者名	刀柁平 高一郎			
			窓口担当	須藤 麻子			
事業内容	電子部品の設計製造販売		URL	http://www.toneparts.co.jp			
主要製品	各種トランス及びコイル 電源トランス・DC/ACリアクトル・出力用/スイッチング用トランス						
住所	薬師工場:東京都町田市野津田町 2692-1						
電話/FAX番号	042-734-8757 / 042-734-0990		E-mail	info@toneparts.co.jp			
資本金(百万円)	10	設立年月	1984年6月	売上(百万円)	-	従業員数	35

2. PR事項

『特注品トランスは一台から受注致します』

弊社はトランスの専門メーカーとして 1984 年に創業し、低周波用および高周波用トランスまたはコイルなど、多品種にわたり製造してきました。一個からの多品種少量品をタイムリーに、よりよい商品を提供できるよう研鑽努力しています。永年の蓄積した技術は、みなさまのご要望に必ずお応えできるものと確信しております。

トネパーツでは、EN規格認定品であるPT21-ENシリーズをはじめとした標準トランスと、お客様のご要望に合わせたオーダータイプの特注トランスの 2 種類のラインナップで、幅広いご注文に対応しております。
【電源トランス・DC/AC リアクトル・出力用/スイッチング用トランス 他】

PTシリーズ



- ・B種絶縁 30VA~200VA
- ・F種絶縁 300VA~1000VA
- ・EN規格認定品(EN60742) または準拠品
- ・端子はタブ端子 250 シリーズ
- ・リセプタクル端子は付属品として添付

PNタイプ 1VA~25VA



- ・電子機器用トランス
- ・A種絶縁
- ・静電シールド付
- ・プリント基板タイプトランス (ハードピン)

BHシリーズ 1VA~58VA



- ・電子機器、その他制御機器用電源トランス
- ・A種絶縁
- ・静電シールド付
- ・バンドタイプ
- ・端子構造: ラグ端子又はリード線

- ◇薬師工場 〒195-0063 東京都町田市野津田町 2692-1
TEL 042-734-8757 FAX 042-734-0990
- ◇小山工場 〒195-0212 東京都町田市小山ヶ丘 2-2-5 まちだテクノパーク センタービル 7F
TEL 042-860-5020 FAX 042-860-5021
- ◇小野工場 〒195-0064 東京都町田市小野路町 2280
TEL 042-735-8001 FAX 042-735-8002

3. 特記事項 (期待される応用分野等)

■EN認定No. R9950005 (EN61558)

製品・技術 PR レポート

1. 企業概要

会社名	内藤電誠工業株式会社		代表者名	佐藤 暁			
			窓口担当	菅谷 政雄			
事業内容	IC / LSI の設計・製造・評価、解析		URL	https://www.lsi.ndk-grp.co.jp			
主要製品	カスタム IC ターンキーサービス、受託設計、IC の受託組立、信頼性評価・調査解析						
住所	〒211-0011 神奈川県川崎市中原区下沼部 1933						
電話/FAX 番号	044-431-7130 / 044-431-7138		E-mail	ml.ndkj.e-analog@ndk-grp.jp			
資本金(百万円)	100	設立年月	1950年2月	売上(百万円)	-	従業員数	241

2. PR事項

『試作1個からのカスタムIC開発』

～ 国内自社設備、自社リソース活用による ASIC 開発 ～

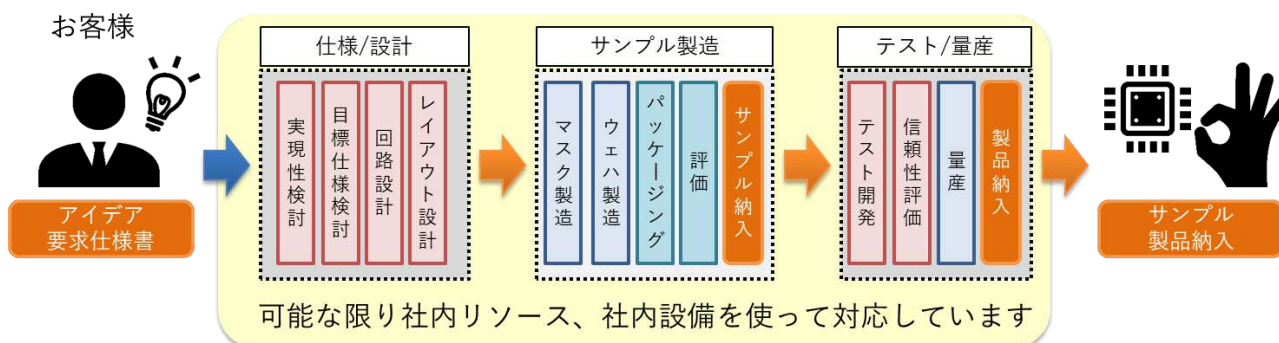

※国内外10社以上のシリコンファンドリーの取り扱い実績あり

【特色】

- ・アナログ IC、ミックスド・シグナル IC の設計経験が豊富
- ・少量、試作、R&D 用途、量産のいずれにも対応
- ・お客様のアイデアや手書き回路図からの仕様具体化にも対応
- ・EOL IC の機能同等品開発にも対応
- ・ウェハ、ベアチップ、パッケージなど様々な納品形態に対応
- ・CMOS / Bi-CMOS / BCD / Bipolar / HV CMOS / SOI / Opt など
様々な製造プロセスに対応

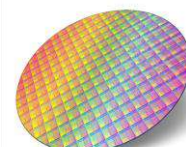

【設計例】

電源系 IC: スイッチングレギュレーター、セルバランサ

センサ系 IC: AFE IC (電圧検出、静電容量検出、共振型センサ用)、イメージセンサ周辺

ドライバ系 IC: 圧電アクチュエーター、ディスプレイドライバ(LCD、有機 EL、マイクロ LED)

3. 特記事項 (期待される応用分野等)

- IC 用途: ロボット、IOT、医療、ヘルスケア、バッテリー制御(エネルギー)、センサー、分析機器、車載、など
- 主要取引先: ルネサスエレクトロニクス、NEC、東大、東工大、東北大、名古屋大、熊本大、慶應義塾大学等
- ISO14001、ISO9001、TS16949(佐渡工場)、ISO/IEC17025(溝ノ口工場)

製品・技術 PR レポート

1. 企業概要

会社名	株式会社ビット・トレード・ワン		代表者名	阿部 行成			
			窓口担当	同上			
事業内容	コンピューターソフト・電子機器の開発		URL	https://bit-trade-one.co.jp/			
主要製品	USB 入力機器、タッチセンサ、近接センサ、赤外線						
住所	〒252-0243 神奈川県相模原市中央区上溝 5-1-23						
電話/FAX 番号	042-785-2142 / 042-785-2143		E-mail	y.abe@bit-trade-one.co.jp			
資本金(百万円)	6	設立年月	平成 22 年 1 月	売上(百万円)	100	従業員数	11

2. PR事項

『 回路設計・基板製造・部品実装・組立・検査・出荷を一貫して行います。 』

当社は USB 入力機器、Raspberry Pi 周辺製品、赤外線リモコン応用機器等で多数の実績がございます。JAXA 様、理化学研究所様案件等様々な実績があり、高品質な設計、製造が可能です。雑誌付録基板なども多数手がけており、数万枚の基板を低コストで製造する事も可能です。雑誌付録基板なども多数手がけており、数万枚の基板を低コストで製造する事も可能です。

【USB 入力機器】

既存 USB 製品では対応できない USB 入力機器を設計／製作致します。特殊形状スイッチやレバー、ボリュームなどはもちろん、タッチセンサ／近接センサなど各種センサとの組み合わせも可能です。

【製品例】



遠隔操作する業務用車両のコントローラです。



80mm x 220mm の巨大なスイッチを押すと、押された回数をカウントアップしていきます。



手に持って使える4ボタン USB スイッチです。



USB 接続の街頭抽選会用ボタンです。

【Raspberry Pi 周辺製品】

50種類以上の Raspberry Pi 拡張ボード(HAT) 製品ラインナップを用意しています。社内設計ですので、各種カスタマイズ、量産向け設計にも柔軟に対応させていただきます。

【赤外線リモコン応用機器】

赤外線リモコンを PC で操作するためのアダプタを販売しております。ホテル VOD 向けなど多数の OEM 実績がございます。

【量産】

製造は、国内高品質メーカーから中国工場での生産まで、お客様の品質要求とコスト要求に合わせて様々なご提案が可能です。

3. 特記事項（期待される応用分野等）

- IoT
- AI/Deep Learning
- プログラミング/ロボット教育

製品・技術 PR レポート

1. 企業概要

会社名	プライムテックエンジニアリング(株)	代表者名	中川 卓也
		窓口担当	鈴木 一聡
事業内容	産業用カメラ・画像関連機器の開発製造、販売	URL	https://www.pte.jp/
主要製品	産業用 CCD カメラ・CMOS カメラ		
住所	本社:東京都文京区小石川 1-3-25 小石川大国ビル 3F 横浜工場:神奈川県横浜市都筑区中川 1-10-2 中川センタービル 3F		
電話/FAX 番号	03-5805-6766 / 03-5805-6767	E-mail	HP より問合せ下さい
資本金(百万円)	30	設立年月	1998年8月
		売上(百万円)	1500
		従業員数	33名

2. PR事項

『 可視光から近赤外光までの広帯域でシームレスな撮像が可能! 』

当社は OEM 事業をメインとし、開発・設計、試作、量産製造、販売まで一貫して行う産業用カメラメーカーです。23年に渡り蓄積してきた技術・ノウハウを駆使し、お客様のご要望に合わせて、より付加価値のある製品提案を行っております。OEM 事業以外に自社製品の開発も行っており、今回は自社製品のご紹介をさせていただきます。

今回ご紹介の製品は「可視光から近赤外光までの広帯域でシームレスな撮像が可能!」な近赤外 InGaAs カメラです。CMOS イメージセンサメーカーとしてトップシェアのソニーが新たに開発した InGaAs センサを採用。主な特徴として 400nm~1700nm というこれまでにはない広帯域で感度を有するイメージセンサです。更にセンサーパッケージ内部にペルチェ素子を内蔵することで、低電力で効率よくチップを冷却し、低ノイズかつ高感度を実現しました。弊社はこの InGaAs センサを搭載したカメラを国内でもいち早く開発しました。インターフェースにはギガビットイーサネット(GigE)を採用し、市販の LAN ケーブルで容易に PC に映像を取り込むことが可能です。



型式: **PXG130SWIR**

撮像素子: 1/2" グローバルシャッタ InGaAs センサ

有効画素数: 1280(H) × 1024(V)

セルサイズ: 5 μm × 5 μm

フレームレート: Max30fps

インターフェース: GigE (GigE Vision 準拠)

外形寸法: W55mm × H55mm × D85.5mm (突起物含まず)

※画素数 VGA タイプ(型番: PXG030SWIR)もございます。

詳細はお問合せください。

3. 特記事項(期待される応用分野等)

- 半導体製造装置(シリコンウェハー)、食品・薬剤等の外観検査、容器内異物確認等の非破壊検査
- ハイパースペクトルイメージングへの応用
- 2007年 ISO 9001 認証取得

製品・技術 PR レポート

1. 企業概要

会社名	株式会社 Makership			代表者名	高野 慎太郎		
				窓口担当	高野 慎太郎		
事業内容	小ロット機器のデザイン・設計・製造			URL	https://makership.co.jp/		
主要製品	小物家電、電子機器、産業用機器など小ロット品の受託開発製造						
住所	〒102-0083 東京都千代田区麹町 3-7-8 麹町山口ビル 401						
電話番号	080-6539-0912			E-mail	hello@makership.co.jp		
資本金(百万円)	0.5	設立年月	2016年9月	売上(百万)	10	従業員数	2

2. PR事項

『 貴社のアイデアを形にします！デザインから試作まで！ 』

……サプライチェーンの国内回帰や多品種少量生産などの製造業のニーズにお応えします……

1)小ロット機器の設計・製造

- ・10～100台といった小ロット製品の製造対応をいたします。
- ・貴社のアイデアをデザインから製造まで一気通貫に商品化できます。
- ・デザイン・電子回路・機構設計・ファームウェア開発・IoTネットワーク開発等の豊富な実績を有し、産業用ロボットからIoT製品、デザイン家電といった幅広い商品の開発ができます。

製品例1:可動スポットライト

スポットライトをスマホで動かすメカ



2)短納期のプロトタイプ提供

- ・得意なメカ設計を活かすため、自社で各種用途対応の3Dプリンタを6台所有し、素早い試作と小ロットの受託開発製造が可能です。
- ・弊社内での生産体制構築にも対応いたします。

3)企画から試作まで低コストで対応

- ・デザインから試作までをパッケージとして55万円で行います。
- ・企画の段階からきめ細かい打合せに対応いたします。

製品例2:CUONA

スマホ決済用機器の筐体



Makershipは、アイデアから商品までを一貫して行うために、**デザインとエンジニアリングを両立させた設計**を行い、高い製造性と製造コスト低減を実現しております。少数精鋭のデザインエンジニアが、「自社の技術を活用しオリジナルブランドの商品を作りたい」、「産業用機器を作っていきたい」という『ものづくり企業』のパートナーとして活動しております。

一緒に、新しい商品を世に送り出しましょう！！

【豊富な開発実績】

水槽用IoT照明用基板・可動式照明機構設計・空気清浄機デザイン・照明機器デザインなど、15品目を開発してきております。

3. 特記事項（期待される応用分野等）

- 主な取引先:(株)リクルート様・(株)ソニーミュージック様・産業用ロボット開発ベンチャー様
- ちょっとした思い付きからのアイデアも、具体的な商品の形にいたします。

製品・技術 PR レポート

1. 企業概要

会社名	株式会社モフィリア		代表者名	柴田 顕			
			窓口担当	坂田 賢人			
事業内容	静脈認証デバイスの開発・製造・販売		URL	https://www.mofiria.com			
主要製品	指静脈認証デバイス、各種 OS 対応ソフトウェア開発キット						
住所	〒141-0022 東京都品川区東五反田 5-22-37 オフィスサークル N 五反田 404						
電話/FAX 番号	03-6417-9411 / 03-6417-9412		E-mail	otoiawase@mofiria.com			
資本金(百万円)	22	設立年月	2010年12月	売上(百万円)	非開示	従業員数	5

2. PR事項

『 快適で正確無比な静脈認証 mofiria 』

(株)モフィリアは、ソニーが開発した指静脈認証技術を持ってスピンアウトし、認証デバイスや Windows、Linux、Android、macOS 向けのソフトウェア開発キットを製作・販売しています。独自の静脈パターン抽出アルゴリズムや中心部検出方式を組み合わせしており、高速かつ正確無比な認証が可能。目に見えない静脈を利用することで、プライバシーを侵害することなく、コピーも困難。高い認証性能を保ち、経年劣化にも強いのが特長です。銀行、ヘルスケア、PC ログオン、入退出勤怠管理など、多岐にわたる用途でその利便性と安全性が世界中で評価されています。

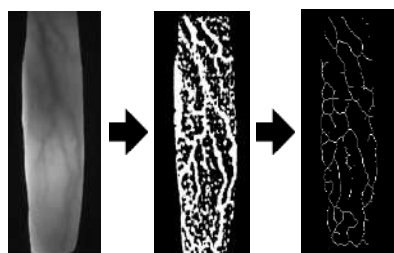

指静脈画像 特徴抽出 スケルトンパターン



組み込み型 FVA-M2ST 据置型(USB 接続)FVA-U4ST

今回新規開発の超薄型フィルムセンサー(*)によって、ウェアラブルやモバイル機器、各種小型端末などへの搭載も期待でき、さらに多くの日常シーンで本人をきちんと確認できる世界の構築に貢献して参りたいと存じます。

[*モフィリア、静脈での本人認証を可能にする薄型フィルムセンサーを開発 | 生体認証・静脈認証でセキュリティと利便性を両立 | モフィリア \(mofiria.com\)](#)

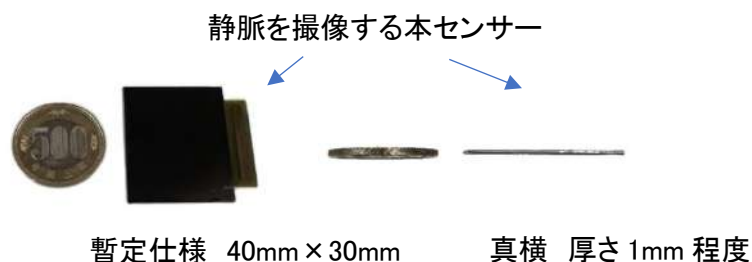

3. 特記事項

登録特許: 国内外で40件以上。
日本、トルコ、韓国の国家案件に納入済。

製品・技術 PR レポート

1. 企業概要

会社名	レフィクシア株式会社			代表者名	高安 基大		
				窓口担当	石谷 隼也		
事業内容	高精度測位衛星(GPS 等)端末の販売			URL	https://www.lrtk.lefixea.com/		
主要製品	cm 高精度位置情報インフラ管理システム LRTK (Lefixea RTK [Real Time Kinematic])						
住所	〒106-0032 東京都港区六本木 5-17-6 オークヒルアパートメンツ 403 号						
電話/FAX 番号	03-6456-4323/-			E-mail	receive@lefixea.com		
資本金(百万円)	3	設立年月	2019年4月	売上(百万)	234	従業員数	18

2. PR事項

『 cm 高精度位置情報インフラ管理システム LRTK の提供 』

概要

通常のスマートフォンの GPS 精度は数十メートルあるのに対し、LRTK を装着すると cm 精度で位置情報が取得可能になります。この cm 精度の位置情報と LRTK の便利機能を利用することでメンテナンス作業現場の業務を DX 化することができます。

便利機能

● 測位写真機能

外部設置資産やメンテナンス箇所の写真を撮影するだけで、高精度な位置情報、日時、メモが自動でセット保存できます。撮影した写真は LRTK クラウド(Web クラウド)で共有、同じ場所で撮影した過去の写真と比較することができます。

● 座標誘導機能

作業員を外部設置資産やメンテナンス箇所まで cm 精度で案内することができます。迷うことがなくなります。(衛星エリア外では精度は落ちますが位置情報提供可)

● 3次元点群スキャン機能

LRTK をかざすだけで、簡単に地形を点群スキャンができます。取得した全ての点群データには cm 精度の緯度、経度、標高が入力されます。現場で 2 点間の距離測位や体積計算が可能です。

LRTK アプリ上で簡単に確認

LRTK クラウド上で詳細なデータの閲覧

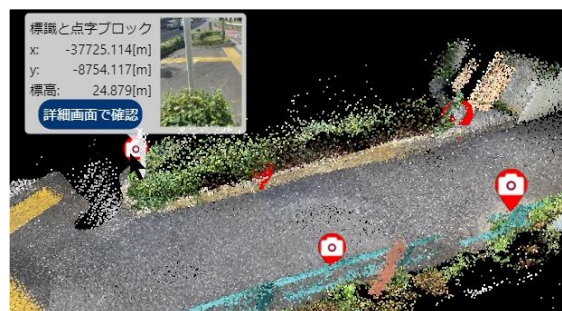

3. 特記事項 (期待される応用分野等)

- ・インフラ会社様のメンテナンス業務 DX 全般
- ・cm 精度の位置情報を活かした作業員やロボット、重機のリモート位置管理システム
- ・一般社団法人蔵前工業会(東京工業大学同窓会)の 2023 年度蔵前ベンチャー賞を受賞

製品・技術 PR レポート

1. 企業概要

会社名	池上金型工業株式会社			代表者名	池上 正信		
				窓口担当	松澤 隆		
事業内容	プラスチック製品用金型設計・製造			URL	https://www.ikegami-mold.co.jp/		
主要製品	射出成形用金型・金型標準、特殊部品販売・微細加工受託・リバースエンジニアリング						
住所	埼玉県加須市豊野台 2-664-8						
電話	0480-44-8686			E-mail	t-matsuzawa@ikegami-mold.co.jp		
資本金(百万円)	100	設立年月	1945年10月	売上(百万円)	3,000	従業員数	160

2. PR事項

『小物製品専用金型 試射体験 受付中』

ハイサイクル成形用ホットランナー金型の製造を得意としている弊社では、近年ユーザー様よりご要望が高い「小物製品向けホットランナー」を搭載した体験用金型を開発しました。本金型はランナーロスなくしたい、あるいはホットランナー未経験のお客様などに貸出中です。興味がございましたらお気軽にご相談ください。

- ・小熱量 (1ノズル8点ゲート)
- ・適用成形機 50ton~
- ・搭載製品 極細ピペットチップ

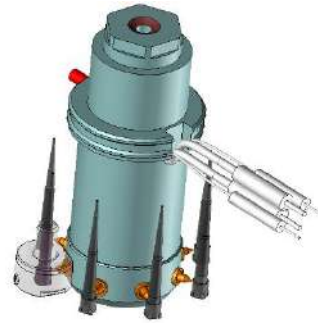

『表面テクスチャ加工』

ナノレベル加工技術の応用として、金型に虹色を発色するパターンを施し、プラスチック製品自体の表面が虹色になる技術を開発しました。現在は、加飾などのデザイン部分への適用で製品開発中です。

虹色加工

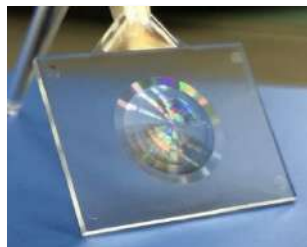

『グレーティング』

グレーティング(回折格子)の原盤製作いたします。ご要望により 350×100mmまでの長尺物製作が可能です。

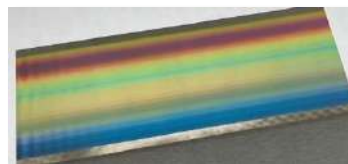

3. 特記事項

- 地域未来牽引企業選定
- 第13回岩木賞トライボコーティングネットワークアワード事業賞受賞(2020年)

製品・技術 PR レポート

1. 企業概要

会社名	池澤研磨			代表者名	池澤 彦光		
				窓口担当	池澤 紀夫		
事業内容	センタレス研削加工			URL	http://ikezawa-kenma.com		
主要製品	自動車関連・油圧機器関連部品のセンタレス研削加工品						
住所	本社工場:東京都目黒区目黒本町 6-8-18						
電話/FAX 番号	03-3714-5589 (☎FAX 同上)			E-mail	norio@ikezawa-kenma.com		
資本金(百万円)	0	設立年月	1985年4月	売上(百万円)	-	従業員数	2

2. PR事項

『 設計の方必見！ピンのはめあいには、センタレス研削加工が有効です！』

『 自動車関連部品において30年以上のかけたる自信と実績があります！ 』

◆なぜ、はめあいには、センタレス研削加工が有効なのか。

刃物による切削加工と違い、砥石で削ることでミクロンサイズの加工ができるため、はめあい公差に仕上げることができます。

弊社は、独自の技術でバラつきが少ないです。

【理由】弊社はまめに寸法を測ります。

太くなったり細くなったりした時には寸法調整をします。

◆なぜバラつきが少ないのがよいのか

製品づくりにおいて組立時間の短縮が作業者の負担を軽減することができ、スピーディーな製品化に繋がります。

研削加工の後加工、たとえばメッキ不良の削減に貢献できます。

◆組み立てしやすいほどの滑らかさ

研削加工した軸を軸受に通したとき、すっと滑らかに入っていきます。

使っていただいたお客様から、「すっと入って組立しやすい」

「この滑らかさが気持ちいい」との声をいただきました。

第28回機械要素技術展

2023.6.21～23 出展！

東京ビッグサイト



【球面軸受】



【ネジ付きピン】



【センタレス研削盤と研削加工】

3. 特記事項（期待される応用分野等）

- 池澤研磨は、最大φ30mmまでの研削を得意とし、焼入れ鋼 S45C 等の機械部品・一般部品の製作に携わっております。
- 綿密な打ち合わせから作業工程の管理、納期管理、検査データ管理など、一貫した品質管理体制で、少数から中量産に至るまで、お客様の幅広いご要望にお応えします。

製品・技術 PR レポート

1. 企業概要

会社名	株式会社サンコー技研		代表者名	田中 洋美			
			窓口担当	田中 敬			
事業内容	基板・電子部品 精密プレス加工		URL	https://sankogiken.com/			
主要製品	樹脂フィルム・テープから銅・アルミ・SUS 等非鉄金属の打ち抜き及び検査組立て加工						
住所	大阪府東大阪市玉串町東 3-5-38						
電話/FAX 番号	072-964-3204 / 072-964-2748		E-mail	Sanko-g@hct.zaq.ne.jp			
資本金(百万円)	20	設立年月	1976年10月	売上(百万円)	非公開	従業員数	30

2. PR事項

『交通系ICカード1億枚超を全数プレス担当、圧倒的な量産品質体制』

当社は、非接触 IC カードの内部フィルム基板の打ち抜き加工を独占担当し、市場クレーム発生件数はゼロ『1億分のゼロ』の量産品質体制を誇る精密プレス加工メーカーです。東大阪の中小零細企業が社会インフラを支えているとして、小学校社会科の教科書にも取材されました。創業45年で培ったプレス技術知見により、1,000件を超える試作開発やプロジェクト受託案件では、初期技術検証から工法開発、設備開発までワンストップでご提案が可能で、**圧倒的な製品開発スピードを実現**致します。

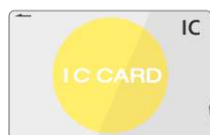
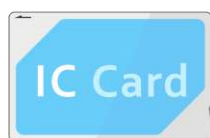

【全国のカードを独占担当】

【半導体用放熱銅基板 月産300万個体で量産中】

【二次電池用 セパレータ部材】

『1μmで狙い撃ち！ 超高精度位置決めプレス加工』

特許工法『カメラ内蔵式金型とロボットによる画像位置決め』で、±1μmのハンドリングが可能になりました。細胞一個分を狙った打ち抜き加工が可能となり、光学部品などの超精密打ち抜きは勿論のこと、バイオセンサーなどの医療分野でも**多数の開発案件を担当**しております。



【光学ロータリーエンコーダ】

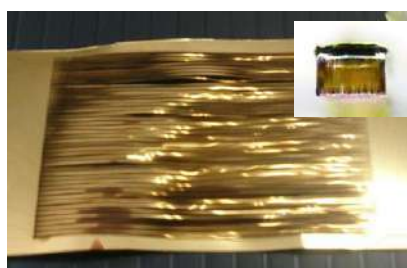

【体内埋蔵式バイオセンサー基板】



3. 特記事項（期待される応用分野等）

- 経産省ものづくり補助事業採択件数6件
- 近畿経済産業局 関西ものづくり新撰 2021『上記位置決め工法』受賞
- 大阪府ものづくり優良企業賞『大阪産技研理事長賞』受賞
- 新機械振興協会『会長賞』受賞

製品・技術 PR レポート

1. 企業概要

会社名	株式会社サンテック			代表者名	清水 睦視		
				窓口担当	道永 伸一		
事業内容	金属部品の高精度加工、導波管製造			URL	http://www.e-santec.com		
主要製品	衛星搭載用金属部品・防衛装備品・航空機部品・導波管						
住所	神奈川県川崎市中原区宮内 2-28-2						
電話番号	044-799-9221			E-mail	s-michinaga@e-santec.com		
資本金(百万円)	12	設立年月	1968年10月	売上(百万)	1,000	従業員数	87人

2. PR事項

『 金属部品加工・導波管製造・治具設計で50年の実績！必ずお役に立ちます！ 』

<当社が手がける製品は、宇宙・航空など、極めて高度な分野へ供給されております>

航空機や人工衛星開発の一端を担える誇りを胸に当社が掲げる3つの柱

1. 高精度加工の特徴

- 1) ミクロン公差のオーダーも多数加工し実績有ります。
- 2) 3次元測定器も2台完備しておりデータ測定も行い寸法を担保致します。
- 3) 材料の特徴を50年学び続け最適条件（治具・回転速度・刃物選定）にて加工出来ます。

2. 最新の加工技術

- 1) 5軸加工機9台保有、リニア加工機、放電加工機、ワイヤー加工機、CAM シミュレーションソフト等最新の加工機を保有している。
- 2) 難削材（スーパーインバー・ハステロイ・チタン・インコネル等）の豊富な加工実績を有する。

3. 匠の技

- 1) 手の感覚で削り取る熟練技能者の技。最新加工機と熟練技能者の仕上げが実現する高精度加工。
- 2) 軟ロー付けの金属同士をバーナーとコテで接合する技。古くから継承されている伝統の技。
- 3) 薄物を反らずに加工する技。50年の実績と加工経験が何よりの財産です。



2020年5月稼働の新工場(山形県)



衛星搭載スプリング

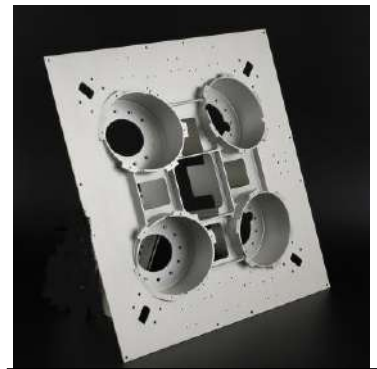

はやぶさ2のIESプレート

3. 特記事項（期待される応用分野等）

- ・金属加工の精密加工技術を活かして、医療分野はじめ各種高難易度の試作品を形にします。
- ・2014年12月に打ち上げ成功した人工衛星「はやぶさ2号」のIESプレート部品加工に採用されました。
- ・2016年9月にISO9100を認証所得。
- ・2020年5月より山形県新庄市に新工場稼働！これにより24時間稼働し魅力ある価格でご提案致します！

製品・技術 PR レポート

1. 企業概要

会社名	株式会社ソルテック			代表者名	渡辺 和秋		
				窓口担当	浅間 秀蔵		
事業内容	金属プレス加工			URL	http://www.soltec-co.jp		
主要製品	半導体フィルター装置・プリンター・産業用ロボット(プレス部品)・プレス金型・機械部品						
住所	〒992-1128 山形県米沢市八幡原 2 丁目 4698-5						
電話/FAX 番号	0238-28-3333 / 0238-28-1529			E-mail	asama@soltec-co.jp		
資本金(百万円)	10	設立年月	昭和 53 年 5 月	売上(百万円)	150	従業員数	16

2. PR事項

『 プレス曲げ加工で接合する金属組子加締め工法 』

- 当社は、金属プレス金型製品や治具機械部品の加工生産をてがけており、金型設計から量産まで一貫した加工体制でお客様の要望にお応えいたします。
- 金属組子接合工法や薄板材バリ無し打ち抜き工法など、常に新しいものづくりに挑戦しています。
- 金属組子加締め工法は、金属部品コーナー部をプレス曲げと同時に接合し加締め工程を省けます。

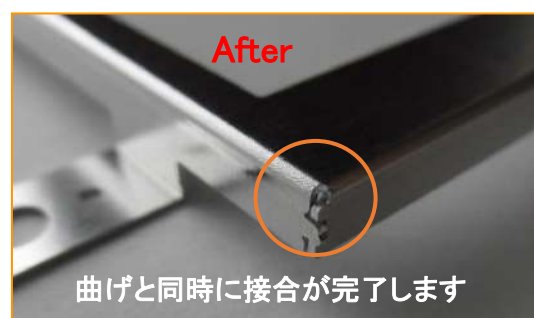
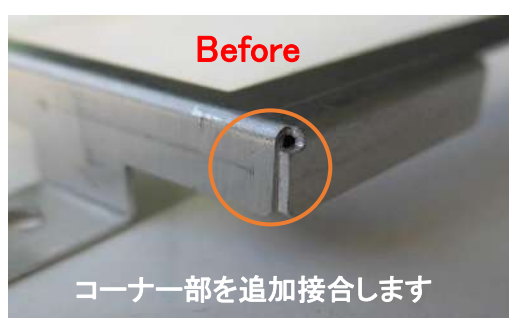

特長

- ✓ 熟練不要で安価に誰でも瞬時にできます
- ✓ 変色錆なく強度は溶接並みで複数箇所接合可能
- ✓ 接合道具不要で材料同士で組子接合します
- ✓ 材質フリー、最小板厚 0.3mm まで可能

利用分野

- ✓ 医療用ベッド液晶モニターフレーム
- ✓ 有機 EL 照明のケース
- ✓ プリンターシャーシ
- ✓ 溶接の錆変色を嫌う医療用分野の代替接合

工法

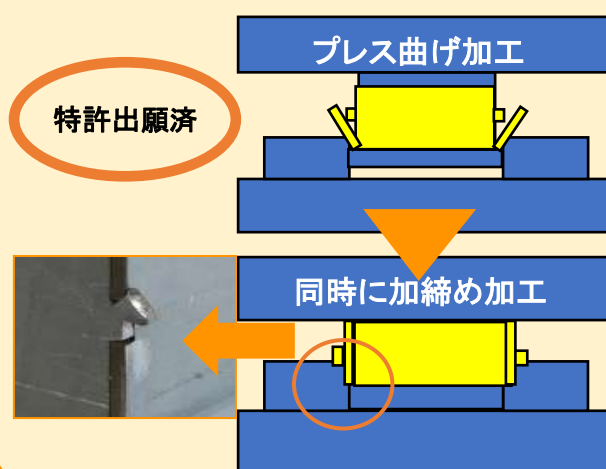

3. 特記事項 (期待される応用分野等)

- 金属組子加締め接合は特許出願済
- 第 30 回「中小企業優秀新技術・新製品賞」
(りそな中小企業振興(財)・日刊工業(新)共催)受賞



製品・技術 PR レポート

1. 企業概要

会社名	株式会社 TOKAI 精工		代表者名	稲垣 裕太			
			窓口担当	稲垣 裕太			
事業内容	試作部品受託・小ロット量産品受託		URL	http://www.tokaiseiko.jp			
主要製品	鉄・ステンレス・チタン・アルミ・樹脂の加工品、及び処理品						
住所	東京都町田市高ヶ坂 7-34-9						
電話/FAX 番号	042-794-7351 / —		E-mail	info10@tokaiseiko.jp			
資本金(百万円)	1.5	設立年月	2019年5月	売上(百万円)	57	従業員数	4

2. PR事項

『加工方法が違う試作部品でも、ワンストップで提供致します!!』

事業概要・・・弊社は自動車や事務機器の試作部品製作を主な業務として、2019年5月の設立致しました。自社に工場を持たないファブレスの形態をとっており、提携協力加工先(約30社)と協業しながら、お客様からの要求(コスト・納期等)にお応えさせて頂いております。

提携協力加工先と協業する事で、様々な案件に対応し、ワンストップでお応え出来る体制を整えております。

弊社の強み・・・「短納期での対応・低価格」

主に海外の加工先の余剰設備を活用する事で、即座に加工へ入る事が出来る為、短納期を実現させています。

また、海外加工先との協業により、低価格での製作を行う事が出来ます。

・「加工対応力が豊富」

上記と重複しますが、提携協力先と協業する事で様々な案件にワンストップで対応出来ます。

・「品質保証」

品質管理部が社内の三次元測定機や各種検査具を使用し、品質を管理しております。

対応可能な材料などは HP へ記載させて頂いております。是非ご覧下さい!!



3. 特記事項 (期待される応用分野等)

●航空宇宙分野 AMS材やMIL規格の処理に対応しております。

製品・技術 PR レポート

1. 企業概要

会社名	株式会社 西野精器製作所		代表者名	西野 信弘			
			窓口担当	西野 信弘			
事業内容	精密板金・プレス・レーザ・機械加工		URL	http://www.nisinoiseiki.com/			
主要製品	精密試作部品(マシニング/旋盤/板金/プレス)						
住所	茨城県ひたちなか市新光町 552-84						
電話/FAX 番号	029-265-9595 / 029-265-9090		E-mail	info@nisinoiseiki.com			
資本金(百万円)	10	設立年月	1968年10月	売上(百万円)	914	従業員数	77

2. PR事項

『 総合加工技術で短納期試作加工 』

お客様の図面またはデータにより短納期でプレス部品、板金部品、機械加工部品をお届けします。
社内でいろいろな加工ができるので、素早く、最適な加工法を提案できます。
コネクタ/自動車部品/電池/医療器/半導体装置/ロボットなどの部品を作ります。

部品の大きさはゴマ粒サイズからバスケットボールサイズ。

- ① **板金加工**ではSPCC/ステンレス/アルミ/銅/チタンなど、板厚は0.1mmから3.2mmまでは在庫していますので、すぐ加工に入れます。

設備:

ファイバーレーザ/同 複合機/同 微細レーザ

ワイヤーカット

ベンダー/TIG溶接/レーザ溶接 パレル研磨

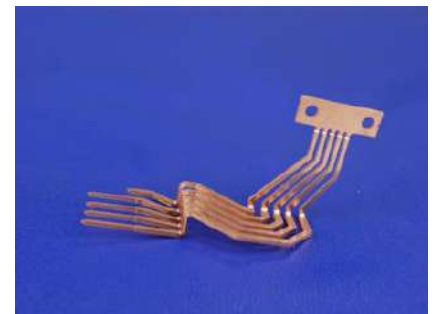

- ② **切削加工**はブロックや丸棒。SS400/ステンレス/銅/アルミ/チタンなど。

設備:

マシニングセンター/5軸マシニングセンター/高精度微細マシニングセンター

両頭フライス/プレートミル/平面研削盤

複合旋盤/汎用旋盤/NC旋盤



- ③ 検査は23度の恒温室です。

3次元測定器/面粗さ測定器/画像測定器/輪郭測定器

真空超音波洗浄機/3槽式超音波洗浄機

3. 特記事項(期待される応用分野等)

- 2018年 地域未来牽引企業に選定されました。
- 2003年 ISO9001 登録
- 2020年 優秀板金製品技能フェアにおいて当社出展品が中央職業能力開発協会会長賞受賞

製品・技術 PR レポート

1. 企業概要

会社名	有限会社野火止製作所			代表者名	川上 博史		
				窓口担当	川上 剛毅		
事業内容	レーザー切削、精密板金加工			URL	https://nobidome.com/		
主要製品	精密板金、ロボット部品、サイン&ディスプレイ、医療器部品、モニュメント						
住所	〒352-0011 埼玉県新座市野火止 3-2-48						
電話/FAX 番号	048-481-2300/048-481-2304			E-mail	kawakamig@nobidome.co.jp		
資本金(百万円)	30	設立年月	昭和 35 年 8 月	売上(百万円)	461	従業員数	36

2. PR事項

『ファイバーレーザーによる高品位切削と化粧溶接』

当社は3次元CAD(アマダ製)によるレーザー&精密板金で速く、安心価格、高品質と3拍子揃っている部分があります。最新鋭ファイバーレーザー1台と炭酸ガスレーザー1台を保有し、ネットワークベンダー 2台、3D加工可能なルーター1台、アルミやステンレスや薄い鉄板を溶接できる、交流・直流両用の加工機、バリトリ面トリ機、ガラスとセラミックのショットブラスト機他多数の設備を有し、レーザー&精密板金をベースにした当社のトータル技術は、さらに広い範囲の市場ニーズに対応しています。また、近年では、コストダウン可能な代替加工方法を技術者が、相手方の担当者や技術者に直接提案し、需要を掘り起こすVE提案営業を展開して、新技術、新素材など先端技術と有機的に複合させ新しい価値を持つ製品加工技術を生み出しています。

★板金加工

レーザーによる切削から曲げ、溶接、塗装、組立に至るまで、「ワンストップソリューション」を合言葉に高度な技術で板金加工することで、品質、納期、コストに対するお客様からの揺るぎないご期待に応えています。

「はやい」、「仕上がりがきれい」、「ワンストップでトータル加工」を強みとしています。



小惑星探査機「はやぶさ」の回収ボックスの製作協力をしました。

★サイン&ディスプレイ

当社は、プログラミングチームとレーザー切削加工チームが一体となって、サインを「どこよりも早く、きれいに」仕上げることに全力を傾注しています。様々な業種の方々からサインの注文を承っており、バリエーション豊かなLED付きチャンネル文字のご注文も増えております。



チャンネル文字



金属の切り文字

3. 特記事項（期待される応用分野等）

- 新型コロナ対策としての「透明アクリル製簡易組立型パーテーション」のオーダーメイド受注
社内会議、顧客との接客場面等での感染予防対策製品として希望サイズ・デザインで製作可能
- 内外装工事関連のパーツ、サイン、案内板等の製作
ホテル、商業施設、オフィスビル、市役所他の公共施設等の内外装工事関連の金属・アクリル製品やパーツ、LED付案内板の製作も請け負っています。

製品・技術 PR レポート

1. 企業概要

会社名	MicroTeX Labs 合同会社			代表者名	和佐 憲治		
				窓口担当	和佐 憲治		
事業内容	機能性表面事業 高周波・回路設計事業			U R L	https://www.microtexlabs.com/		
主要製品	マイクロテクスチャリング技術による選択的機能性表面の研究、開発、販売						
住所	東京都太田区西蒲田 6-32-11 城南信用金庫 蓮沼支店 3 階						
電話/FAX 番号	080-1725-1469			E-mail	k.wasa@microtexlabs.com		
資本金(百万円)	1	設立年月	2018年7月	売上(百万円)	—	従業員数	1

2. PR事項

『金属等の表面を選択的に高硬度化・耐腐食性・超撥水性に加工します』

マイクロテクスチャリング技術とは、超微小部品への超硬度化、耐腐食性、超撥水性など、従来の技術では不可能だった機能性表面加工を実現する画期的な技術です。金属はもちろんのこと、DLC、樹脂など素材を選ぶことなく加工することができます。当社は、マイクロテクスチャリング技術を他社に先駆け実用化し、今後この技術を幅広い分野で活用すべく設立されました。

■超高度化、耐腐食性を実現できるヒミツ

低温高密度プラズマ技術によって素材表面を選択的に窒化することで実現します。ステンレスの場合は、窒化温度 400℃以下、窒化濃度 10wt%という条件で窒化することにより、表面硬度 2000Hv の耐腐食性に優れたステンレスを生成することができます。この窒化したステンレス表面は 従来不可能であったダイヤモンド工具で 工具を劣化させることなく加工することができます。また、窒化部分をマスク処理することができますので、選択的に窒化することが可能で、ドリル加工では不可能な形状にもミクロン単位で加工することができます。

■超撥水性を実現できるヒミツ

極超短パルスレーザーによって物質表面にナノ周期構造を形成し、蓮の葉のように水を弾く超撥水表面（接触角 150° 以上）に加工します。コーティング処理のように膜剥がれはもちろんのこと、撥水性の劣化もほとんどありません。低温高密度プラズマ技術と併用することで、プラズマ窒化して硬化したステンレスや DLC コートした表面にも、超撥水性を選択的に形成可能です。また、ナノ周期構造形成表面は 飛躍的に表面積を増やすことが可能ですので ヒートシンクの放熱面への応用も期待されております。



3. 特記事項（期待される応用分野等）

- 実験、試作を問わず、ご興味のある方は 連絡いただければ 対応させていただきます。

製品・技術 PR レポート

1. 企業概要

会社名	株式会社丸和製作所			代表者名	中野 健太郎		
				窓口担当	中野 健太郎		
事業内容	板金／製缶／精密板金／デザイン			URL	http://maruwa-ss.com/		
主要製品	鉄、ステンレス、アルミ、銅、真鍮を使用した製品／筐体フレーム						
住所	〒196-0001 東京都昭島市美堀町4-8-2						
電話／FAX番号	042-541-4577 / 042-545-2262			E-mail	maruwa@ss.ai-link.ne.jp		
資本金(百万円)	10	設立年月	1960年12月	売上(百万円)	-	従業員数	24

2. PR事項

『板金製品・筐体フレームはもちろん、貴社工場で必要な
台車などの板金設備は特殊部隊がお邪魔して承ります。』

当社では板材を使用した板金、精密板金全般、アングルチャンネルなどの鋼材を使用した製缶を主としております。2㎡を超える筐体フレームから1mmの曲げまでご対応できます。

半世紀以上培われてきた板金技術と他社にはない特殊な設備により、幅広い商品を確かな技術でご提供致します。独自技術やノウハウを活かして自社ブランド製品も製作しております。

ステンレスの板で
製作した筐体



鉄のアングル、チャンネルで
製作したフレーム



高級ブランド店の外装
(採寸して部品供給)



- 写真は大作しか示していませんが、機械設備メーカーでも出来ない微細加工も得意としております。
- 工業製品に限らず、社内のデザイナーにてノベルティーもご製作いたします。その為、特定分野のお取引先様だけではなく、多分野業界から個人のお客様までご対応させて頂いております。

- 板金事業では、半導体・通信機・医療機器分野での精密板金部品および筐体の製品を中心に、車軸や産機分野での板金・プレス部品等、幅広いニーズに対応しています。

《板金事業》 建設機械部品、収納装置類、冷却用ブロワ、表示パネル類、産業機器部品

《精密板金》 通信機器、医療機器

3. 特記事項（期待される応用分野等）

- 工場向け分野: 自動車工場、食品工場、高級ブランド店舗向けなどに、台車や作業台なども特注で製作させて頂いております。
- 2016年度 東京都「東京ビジネスデザインアワード 2016」テーマ賞および優秀賞を受賞

製品・技術 PR レポート

1. 企業概要

会社名	有限会社 モリヤ		代表者名	舟山 瑞紀			
			窓口担当	舟山 瑞紀			
事業内容	精密プレス部品の脱脂洗浄と検査		URL	https://moriya-d.jp/			
主要製品	精密プレス部品の脱脂洗浄と検査の委託業務						
住所	〒409-0112 山梨県上野原市上野原 2092-1						
電話/FAX 番号	0554-62-3403 / 0554-62-3339		E-mail	info@moriya-d.jp			
資本金(百万円)	800	設立年月	平成3年3月	売上(百万円)	-	従業員数	8

2. PR事項

『 金属製品をお預かりして、脱脂洗浄する会社です 』

弊社は金属プレス加工製品、特に精密電子部品の脱脂洗浄、検査・梱包を得意とする洗浄委託業者です。
 脱脂洗浄工程の追加対応や外観検査能力不足などでお困りの場合は、是非当社にご相談ください。

■ 洗浄技術

- ・特注の自動横型 4 槽式洗浄機を採用、製品の細部まで洗浄可能
- ・洗浄力が強く、環境対応型のフッ素系有機溶剤を使用 (AGC 社製 AMOLEA AT-2 使用、RoHS 規格や chemSHERPA にも対応)
- ・ワークサイズは H370mm×W400mm×L400mm まで洗浄可能
- ・少量から量産まで短納期高品質で対応

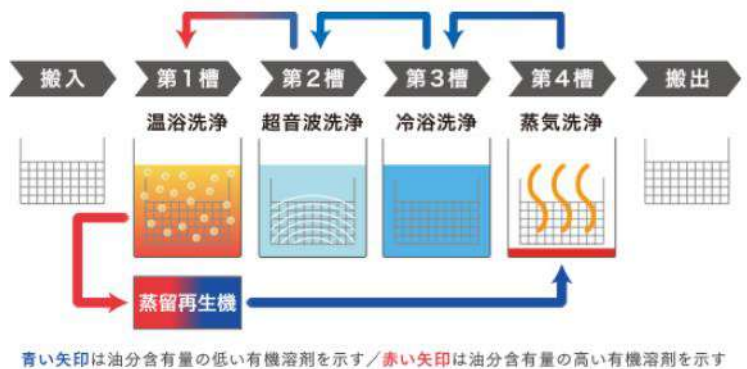

■ 品質管理

- ・油分残渣を 0.03%以下に制御・管理
- ・製品の防錆のために工場内の温湿度管理を徹底



■ 外観検査

- ・20年以上の業務経験者による抜き取り、全数検査
- ・外観検査工程のみでも受託可能



■ 梱包

- ・防錆梱包、真空梱包にも対応可能



■ アクセス

- ・中央自動車道「上野原IC」出口より市街地方面に車で5分
- ・関東圏へのアクセスも良好



3. 特記事項 (期待される応用分野等)

- 1977年創業より脱脂洗浄・検査梱包一筋で43年間の実績があります。
- 取引企業様からの表彰実績あり。

製品・技術 PR レポート

1. 企業概要

会社名	ART&TECH株式会社		代表者名	渡邊 泰			
			窓口担当	宅間 敏			
事業内容	樹脂製品 加飾成形技術(SOLIDUX)開発		URL	http://www.at-tech.co.jp			
主要製品	加飾成形向け加飾シート (SOLIDUX Sheet) 企画・製造・販売						
住所	東京都港区南青山 6-1-32 南青ハイツ 702						
電話/FAX 番号	03-6427-4825 / 03-6427-4868		E-mail	at.takuma@at-tech.co.jp			
資本金(百万円)	40	設立年月	2010年7月	売上(百万円)	30	従業員数	4

2. PR事項

『 CMF Design の具現化 』

ART&TECH 株式会社は樹脂製品の表層に本物素材を射出成形時に同時加飾出来る技術 「SOLIDUX」 をご希望の製品に具現化する開発会社です。

SOLIDUX 7Faces (1)Wood (2)Textile (3)Leather (4)Film (5)Metal (6)Stone (7)Carbon Faces



【技術説明】

ART&TECH の得意技術は 加飾成形技術だけに止まりません。

樹脂製品への機能性付与技術これが「SOLIDUX」の最も得意とする技術です。技術提供を致します。ご相談ください…お待ちしております。

【内蔵可能技術の一例 ヒーター線内蔵】 発熱性能；3V 62°C

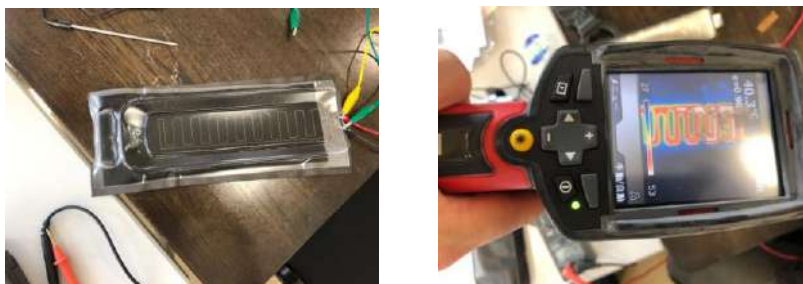

3. 特記事項（期待される応用分野等）

● **【開発推進中の SOLIDUX 技術による機能性樹脂成形品】**

	機能性を付与するSOLIDUX技術	ターゲット市場
1	5G電磁波透過可能スマートフォン背面板	5G対応スマートフォン 2019年 880万台→2025年 9億台
2	電磁波吸収体を含む複合体	
3	ヒーターアンテナ機能等を内蔵した加飾樹脂成形品	応用製品の多様化により拡大
4	自動車内外装材	高機能化により応用範囲の拡大
5	自動運転等電磁波制御機器筐体	5G対応技術により市場は今後拡大

製品・技術 PR レポート

1. 企業概要

会社名	光陽精工株式会社			代表者名	新井 啓子		
				窓口担当	新井 啓子		
事業内容	プラスチック射出成形			URL	http://www.tokyo-koyoseiko.co.jp		
主要製品	OA 機器						
住所	東京都東村山市恩多町 5-20-1						
電話/FAX 番号	042-393-4112 / -			E-mail	arai@tokyo-koyoseiko.co.jp		
資本金(百万円)	10	設立年月	1983年3月	売上(百万円)	-	従業員数	37

2. PR事項

『 精密部品の成形で培った技術で新しいことに挑戦！ 』

当社はプラスチック射出成形を得意とした会社です。1983年の創業以来、大手OA機器メーカーを主要取引先として精密部品の成形をしてまいりました。その中で独自開発したカセット金型で**小ロット**、**短納期**、**低価格**を実現いたしました。特にカセット型でのギアはご好評いただいております。当社が請け負っている部品の1/3ほどがギアになりますが、現在は高精度ギアに挑戦しているところです。

コロナ禍を経て、製造業は他の業界以上に転換期なのだと思います。中々進まなかったIOT化や、プラスチック製造業として環境問題にも真剣に取り組まなければ時代についていけない状況ですが、当社ではバイオマス樹脂の成形にも挑戦しております。バイオマス樹脂の成形は主に2019年に新設した埼玉県入間市の入間工場でおこなっております。



カセット金型



本社/東村山工場



入間工場

3. 特記事項（期待される応用分野等）

- 2001年 ISO14001 取得
- 2017年 革新的事業展開設備投資支援事業に採択されました
- 2021年 ものづくり・商業・サービス生産性工場促進補助金に採択されました

製品・技術 PR レポート

1. 企業概要

会社名	株式会社タイラ		代表者名	代表取締役 立石 淳			
			窓口担当	営業部門長 吉田 裕			
事業内容	化成品加工		URL	http://www.kk-taira.co.jp/index.html			
主要製品	各種ゴム・プラスチック類のシート・発泡材、両面テープ・粘着材等の化成品加工						
住所	〒359-0011 埼玉県所沢市南永井 15-1						
電話/FAX 番号	04-2997-1511/04-2997-2611		E-mail	taira-zz@theia.ocn.ne.jp			
資本金(百万円)	20	設立年月	昭和 54 年 11 月	売上(百万円)	800~900	従業員数	50

2. PR事項

『 幅広い加工に対応でき、幅広いニーズにお応えすることができます。 』

移動通信機器、住宅建材、電機電子部品等に使用される化成品材料を、業種・分野を問わず試作から量産まで。豊富な材料知識と多種材料の選択より、オーダーメイドの作成を得意としお客様のニーズにお応えします。

☆各種パッキン材・絶縁材・シールド材・テープ材等の製造

電機電子・医療機器・自動車・住宅建築・産業機器・文具玩具等に使用される、各種ゴム・プラスチック類のシート・発泡材、両面テープ・粘着材、吸音・制振・断熱材等を切ったり・貼ったり・抜いたり・曲げたり・印刷したりの化成品加工総合メーカーです。



オリジナル品 FLAROMA

- ◎香りを交換する事が出来る交換可能式のフィルター
- ◎ゲル粘着による繰返し開閉可能で、粘着力が低下しても水拭きで再生可能
- ◎見やすいカラーシート付単語帳から取り外せば本の葉として、ストラップやキーホルダーを付ければ 好きな場所へ取付が出来る応用が可能。

【製品の一例】



それぞれの産業分野で、化成品を使用していない物はないと言っても過言ではありません。

私達が加工した部品・製品群は、様々な分野で使用されています。

3. 特記事項（期待される応用分野等）

- オリジナル品の検討・開発～製造まで困った際にお力添えが可能
- 時世に合った製品提案、製造をスピーディに対応が可能

製品・技術 PR レポート

1. 企業概要

会社名	日光化成株式会社		代表者名	利倉 一彰			
			窓口担当	大村 賢司			
事業内容	樹脂材料、不燃材料の開発・製造・販売 及びディスプレイ医療器の設計・製造		URL	http://www.nikkokasei.co.jp			
主要製品	電気絶縁材料、耐熱・放熱材料、磁性材料、建築材料、ディスプレイ医療器ほか						
住所	(本社)〒531-0077 大阪府大阪市北区大淀北1丁目6番41号 TEL:06-6458-5511 (神奈川テクニカルセンター)〒243-0021 神奈川県厚木市岡田 3209 番						
電話/FAX 番号	(神奈川)046-220-1131/046-220-1136		E-mail	n_inq@nikkokasei.co.jp			
資本金(百万円)	100	設立年月	昭和 22 年 12 月	売上(百万円)	3,535	従業員数	145

2. PR事項

『樹脂の配合技術で、革新的な新素材開発に取り組む』

【さまざまな特性を生み出す樹脂の優れた配合技術】

基礎となる電気絶縁材の技術を応用し、高付加価値の材料を開発する素材メーカーです。独自の「配合技術」= 異なる原料をブレンドし、高絶縁・低誘電特性・耐薬品特性・耐熱・耐静電特性など、今まで世の中になかった「複合化材料」を創り出しています。さらに加工、成形、デザイン、部品化までワンストップで行い、医療、自動車、車両、船舶、航空、半導体など多岐にわたる分野でのニーズに応えています。また、樹脂成形技術を駆使したディスプレイ医療製品の製造も行い、三方括栓や注射器などさまざまな製品を通して医療分野に貢献しています。



【オープンイノベーションで研究開発を加速】

自社開発に加え、社外リソースも積極的に活用し研究開発・製品開発を行う「オープンイノベーション」、大学の研究室を交えた「産官学コンソーシアム」などの共同開発を積極的に推進しています。日本のものづくり技術を結集させた最先端のコンフィデンシャルな案件開発を行っています。



大阪 バイオミメティクス研究所

【化学とバイオの融合】

「自然から学ぶ」もの作りは、バイオミメティクスと呼ばれ、資源・エネルギーの枯渇や気候変動などの喫緊の社会問題を解決する学術領域として注目されています。私たちは樹脂メーカーとしてこの考えを新たに取り入れ、長年培った樹脂材料の合成・成形技術を用いて、革新的な材料開発を展開します。

3. 特記事項（期待される応用分野等）

- 主な取引先: 自動車・鉄道分野、医療分野、半導体分野、電子・電池分野、建材分野
- 2018年 経済産業省「地域未来牽引企業」
- 2019年 中小企業庁「はばたく中小企業・小規模事業者 300社」
大阪府「大阪ものづくり優良企業賞」に選定されました。

製品・技術 PR レポート

1. 企業概要

会社名	日本エフ・ティ・ビー株式会社		代表者名	数井 良吉			
			窓口担当	五十嵐 光浩			
事業内容	プラスチック成型		URL	http://www.nihon-ftb.co.jp/			
主要製品	各種端子盤、各種端子盤付属関連部品、合成樹脂製品、エフライト製品の製造及び販売						
住所	〒332-0012 埼玉県川口市本町1丁目12番11号						
電話/FAX番号	048-223-3216 / 048-223-3334		E-mail	m.igarashi@nihon-ftb.co.jp			
資本金(百万円)	50	設立年月	1969年8月	売上(百万円)	650	従業員数	80名

2. PR事項

『国内生産拠点で問題解決型ものづくり企業』

— 広がるニーズに進化する技術力。チャレンジを繰り返しながら着実な成長を遂げています —

◆プラスチック成型：ミクロン精度のプラスチック成型品、部品の軽量化実績多数！

金型作成から試作・量産・アフターフォローまで一貫して行っています！。豊富な経験とノウハウを生かしてお客様のニーズにお応えする製品を生み出しています。

▶スクリュー、リードネジ、ギアローラー、ローラー、フラッパー、カムシャフト制作例



◆電解無塩型 次亜塩素酸水：クリーン・リフレ FTBver の販売



強力な除菌水「クリーン・リフレ」は人に優しく、菌・ウイルスに強い効果が確認されている。『電解無塩型 次亜塩素酸水』です

・クリーン・リフレの成分
電解無塩型 次亜塩素酸水

弱酸性 pH2.7-5

有効塩素濃度 35-60ppm

※本品は「次亜塩素酸ナトリウム」とは異なります。

◀クリーン・リフレ

3. 特記事項（期待される応用分野等）

- ISO9001:2015 ISO14001:2015 認証取得
- 関連会社：写光グループ企業
(株)写光商会・写光レンタル販売(株)・写光オフィスパートナーズ(株)・写光テクノサービス(株)・写光情報システム(株)
- 2014/02/07 日本エフ・ティ・ビー工法による「ノンテーパースクリュー」特許取得。[特許第 5462116 号]

製品・技術 PR レポート

1. 企業概要

会社名	日置株式会社			代表者名	代表取締役 日置 尚弘		
				窓口担当	機能部品営業部 海藤 利文		
事業内容	化成品加工			URL	http://www.hioki-kk.co.jp/		
主要製品	フェルト・不織布、化成品を素材とした機能部品加工及び防災用品・感染対策用品販売						
住所	〒165-0021 東京都中野区丸山 2-1-11						
電話/FAX 番号	03-3336-6161/03-3338-9097			E-mail	sales@hioki-kk.co.jp		
資本金(百万円)	30	設立年月	昭和 30 年 6 月	売上(百万円)	1,000	従業員数	30

2. PR事項

『環境対応・高機能・高品質の機能部品を、スピードと提案で提供します』

使用目的・使用用途に合った素材提案、納入形態もご提案致します。今お困りの内容をお聞かせ下さい。プラスワンのご提案を致します。素材提案＋加工提案希望のお客様、ぜひお気軽にお問い合わせください。

【機能材料特殊加工】

水没検知シール/衝撃吸収性ゴム加工/超撥水・親水フィルム加工/吸音特殊フェルト加工/微細穴加工/通電率調整導通印刷 他

【一般素材加工】

フィルム/テープ/ゴム/ウレタン/各種発泡品/繊維/不織布 他

【加工内容】

自社:打ち抜きプレス/スリット/ラミネート/プロッター(型未作成試作)/アッセンブリー・梱包 他

協力工場:成形(樹脂・ゴム)/切削/印刷各種/縫製/溶着/熱プレス 他

【分野・業界】

音響機器/自動車/文具・筆記具/雑貨・日用品/医療機器/食品加工機械/計測機器/OA 機器/建築・建材/スポーツ/介護/ドローン/防災/感染対策/



3. 特記事項（期待される応用分野等）

●お客様のニーズに応じ、オリジナル部材・カスタマイズも承ります。

製品・技術 PR レポート

1. 企業概要

会社名	aiwell 株式会社			代表者名	馬淵 浩幸		
				窓口担当	小林 俊祐		
事業内容	プロテオミクスによる診断			URL	https://www.aiwelljapan.com/		
主要製品	AI プロテオミクスを用いた製品開発や機能評価、特定疾患1次スクリーニング検査提供						
住所	東京都港区芝浦 3-3-6 キャンパスイノベーションセンター東京 507 号室						
電話/FAX 番号	03-6670-2537 / -			E-mail	info@aiwelljapan.com		
資本金(百万円)	約 300	設立年月	2018 年 1 月	売上(百万)	40	従業員数	9 名

2. PR事項

『《AIプロテオミクス》で、生体の“いま”を可視化する未来を実現します』

(1) aiwell の事業モデル:

① 製品開発や機能評価の提供

生物学的研究現場で、創薬を中心に、食品、飲料、新規材料などの新規開発、効果効能判断で多様なニーズ

② 特定疾患1次スクリーニング検査

うつ、認知症、更年期障害などを対象としたスクリーニングサービス(23年～24年ローンチ予定)

⇒人間は勿論、動植物のタンパク質の二次元電気泳動画像を取得し、健常時と症例毎にAIで比較することにより未来健康社会システムに貢献します。

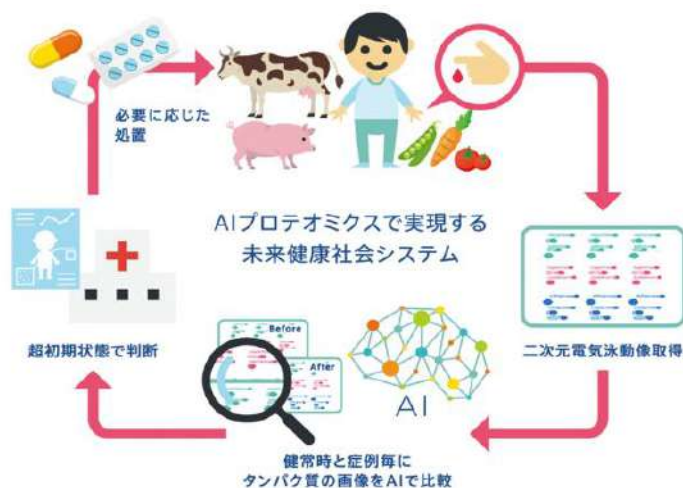

(2) AIプロテオミクスとは?

～人々の健康を見る化する新しい挑戦～

生体の“いま”の状態を可視化する技術であるプロテオミクス(タンパク質網羅的解析)は、高額研究費の出る一部の高度研究でしか利用されていませんでした。

東京工業大学 副学長 林宣弘教授は、

- ・短時間化(実験時間; 1週間→36時間)
- ・高感度化(スポット数; 約500→約2000)
- ・低価格化(1件体当たり; 約10万円→約1万円)

を成功し、プロテオミクスの標準化を実現しました。

さらに画像診断が得意なAIと組み合わせることでハイスループットの診断技術を確立しました。

～aiwellの目指す未来～

二次元電気泳動 AIプロテオミクス解析による
新規製品開発促進
疾患1次スクリーニング検査提供による
未来健康社会システム実現

(3)実績

- ・敗血症の診断
- ・化粧品原材料の効果効能検証(共同研究)

3. 特記事項

- 国策研究: 4件採択(SICORP, A-STEP トライアウトタイプ, 農林水産省版 SBIR プログラム, 令和3年度橋渡し研究事業)、● 成立特許7件、申請中特許1件、● 東工大発ベンチャー107号(2019年)

製品・技術 PR レポート

1. 企業概要

会社名	株式会社アイズファクトリー		代表者名	大場 智康			
			窓口担当	戸田 新人			
事業内容	AI 人材教育、データ解析、DX 総合支援		URL	https://bodais.com/company/			
主要製品	クラウド AI プラットフォーム「bodais」の提供						
住所	〒101-0054 東京都千代田区神田錦町 2-7-6 南部ビル						
電話/FAX 番号	03-5259-9004 / -		E-mail	mrk@isfactory.co.jp			
資本金(百万円)	144	設立年月	2000年4月	売上(百万)	---	従業員数	30

2. PR事項

『 データ解析担当不足でも、DX 推進を総合的に支援するサービス 』

DX 推進と言っても、企業の課題はまちまちです。当社では、4 つのサービス、“人材教育”、“データ解析”、“システム開発”、“独自アルゴリズム研究”、を通じて、企業の課題ごとに必要な部分を切り出し、カスタマイズして、提供しています。(動画はこちら <https://bodais.com/c000000001/id1100010014>)



◆◆ DX 実現に向けた筋道から一緒に作成 ◆◆

ウォーターフォール型のプロジェクト違い、アジャイル的に最適化を目指すことが必要です。お悩みも様々で、「どこから手を付けるべきか優先順位がつけられない、社内データ活用における意識醸成が必要、データが電子化されていない、データ解析を行う担当者がいない、データ解析の知識技術不足、自社専用アルゴリズムの研究が出来ない、アルゴリズムを自動実行するシステム開発が出来ない、など」に大きくは分類されます。その多くに、当社は対応しています。

◆◆ 当社の特徴と強み ◆◆

日本一歴史がある(※当社調べ)AI 専業会社として 20 年超の長きにわたる実績、AI 教育受講者 2000 人超、150 を超える事例、データの種類 40 以上を扱った経験、があります。昨今の AI 企業の多くは、特定の分野に限った解析支援や、特定の業務に特化したサービスを展開しています。当社は多くの実績から総合的に DX 推進支援サービスを行えるのが特徴です。例えば、「失敗を減らすための DX 推進の目的・スケジュール・体制等の策定支援、AI リテラシー向上のための人材教育、社内データ解析担当者不足にオンサイトでの解析支援、自動化した AI システム開発、など」です。



◆◆ 自社オリジナル自動データ解析プラットフォーム“bodais”を提供 ◆◆

システム構築を行っても、人間の作業が入ってしまえば、結果スピードは作業に依存してしまいます。当社オリジナルエンジンの多くは、完全自動になっています。システム構築との相性が良いものです。システム化の実績では、「コールセンターのコール最適化、レコメンド広告の出稿最適化、セールスフォースからの営業先最適化、など」があります。



3. 特記事項 (期待される応用分野等)

自社で戦略作成できる企業にはデータ解析専門家としての業務を提供していますが、多くの企業はどこから手を付けてよいのか分からないのが現状です。そんな企業に向けた、無料相談も用意しています。「無料 DX お悩みよろず相談」 <https://bodais.com/id0100000135>

製品・技術PRレポート

1. 企業概要

会社名	アクロクエストテクノロジー株式会社	代表者名	新免 流				
		窓口担当	榎 信之				
事業内容	システム開発・コンサルティング・販売	URL	https://www.acroquest.co.jp				
主要製品	産業向け物体検出 AI ソリューション、IoT データ分析ソリューション						
住所	〒222-0033 神奈川県横浜市港北区新横浜 3-17-2 友泉新横浜ビル 5F						
電話/FAX 番号	045-476-3171/045-476-4171		E-mail	acrosales@acroquest.co.jp			
資本金(百万円)	41	設立年月	1991年3月	売上(百万)	1,421	従業員数	80

2. PR事項

『AIで人の“目”の代わりを実現し、現場業務を自動化・効率化』

Torrentio Video

産業向け物体検出AIソリューション

Torrentio Video は、カメラ映像をリアルタイムに AI 解析することで、特定の物体検出や異常検知といった、画像・映像解析により、業務の自動化・効率化を実現することができます。

製造業の現場における人的リソースコスト削減、ラインの品質向上など、様々なユースケースで活用いただくことができます。



市販のネットワークカメラを利用して、特定の物や状態を検出



データ分析の有識者なしで、素早く、手軽に導入



エッジ処理で、高速な画像・動画解析を実現

様々なユースケースでの利用実績



物体検知

- 1) 製造ラインでの特定の製品の検出
- 2) 車載カメラによる工事中箇所の検知



異常検知

- 1) 製造ラインでの不良品・欠損製品の検出
- 2) 鉄製品におけるサビ、日々の検知



状況検知

- 1) 製造ラインの搬送抜けの検知
- 2) 特定エリアへの立ち入り検知

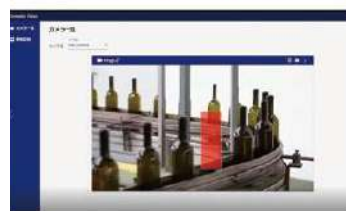

Torrentio Video の動作を動画で確認いただけます

3. 特記事項（期待される応用分野等）

- インフラから製造業まで、幅広い分野で IoT 化を実現し、異常予兆検知・設備保全を行った実績があります。
- ソリューション(ライセンス)販売に加え、コンサルティング、システム開発受託、でのご協力も可能です。
- クラウドサービスやデータ分析・AI の活用を推進しお客様の DX の実現を支援します。
- 2005年4月 CMMI(能力成熟度モデル統合)Level3 達成。
- 2015年、2016年、2018年「働きがいのある会社」ランキング第1位。

製品・技術PRレポート

1. 企業概要

会社名	株式会社アジラ		代表者名	木村 大介			
			窓口担当	若狭 政啓			
事業内容	行動認識 AI を中核とした映像解析		URL	https://www.asilla.jp/			
主要製品	映像解析、姿勢推定アルゴリズム、行動認識 AI						
住所	〒194-0021 東京都町田市中町一丁目4-2						
電話/FAX 番号	042-785-5091 / —		E-mail	cs@asilla.jp			
資本金(百万円)	56	設立年月	2015年6月	売上(百万)	非公開	従業員数	77

2. PR事項

『 事件・事故の未然対策を可能とするエッジ行動認識 AI を社会へ! 』

体格(骨格)とその動きの知的分析により、無意識的な行動でも素早く認識できます。

- (1) 経済産業省 J-Startup 他、アクセラレータプログラムに採択。多くの大企業との PoC 実績を踏まえ、社会システムに実装展開
- (2) 行動認識 AI をエッジで実現。低遅延システムをシンプルかつ低コストで構築可
- (3) 東工大、ハノイ工科大他と連携し、世界一の行動認識 AI に進化
- (4) 行動認識 AI に関する特許を 6 件取得済み。社内に弁理士も在籍し、知財管理体制を構築

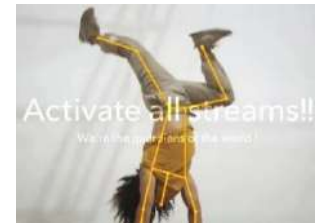

Asilla SDK アルゴリズムラインナップ

	<p>1. 侵入検知アルゴリズム</p> <p>従来、人や赤外線センサーなどで行っている侵入監視業務や歩行者カウンティングなどを既存設備や新規物件で実施しようとする、警備費用や機器費用などコストが発生します。既存のカメラを用いて、Asilla SDK の侵入検知アルゴリズムを活用することで、業務品質を保ったまま、労務コストを削減することが可能となります。</p>
	<p>2. 人物同定アルゴリズム (Multi-Camera Tracking)</p> <p>服装や髪形、昼夜間を問わずカメラ映像に映った「特徴的動作」に基き、シーンに応じて人などに個体識別 ID の付与をして行動体の同一性を特定します。独自の姿勢推定技術“AsillaPose”により、服装の変化やマスクの着衣などによる外見の変化にさほど影響されない点が最大の特徴です。</p>
	<p>3. 違和感検知アルゴリズム (Anolla)</p> <p>AI の常時モニタリングによって、公共の場や施設で起こる通行人の転倒やケンカなどのトラブルの元となりそうな違和感をリアルタイムで検知し、即時救援・救護をすることができます。”違和感検知 AI” Anolla は高性能なトラッキングを行うので、遮蔽物に短時間遮蔽された場合でも個体識別 ID を保持することが可能です。</p>

3. 特記事項 (期待される応用分野等)

- ・Plug and Play Japan Summer/Fall 2019 Mobility 部門 EXPO Winner / MAKE IN VIET NAM2020 受賞
- ・不法侵入、人物捜査、不審行動検知等の行動監視によるセキュリティ向上
- ・異常行動をロボットに通知することにより迅速な自動警備を実現可能!
- ・製造現場での作業動作分析による生産性の向上/スポーツ・ヘルスケア領域における各種行動の定量分析

製品・技術 PR レポート

1. 企業概要

会社名	アドバンスソフト株式会社		代表者名	代表取締役社長 松原 聖			
			窓口担当	営業部 畑原 亮太			
事業内容	数値解析用ソフトの開発・解析業務受託		URL	https://www.advancesoft.jp			
主要製品	各種解析ソフト(深層学習、第一原理計算、流体解析、構造解析、音響解析 etc)						
住所	〒101-0062 東京都千代田区神田駿河台四丁目3番地 新お茶の水ビルディング 17階						
電話/FAX 番号	03-6826-3970/03-5283-6580		E-mail	office@advancesoft.jp			
資本金(百万円)	37	設立年月	2002年4月	売上(百万円)	1,045	従業員数	100

2. PR事項

『コンピュータ上での「実験」で、開発コストを大幅カットできます』

シミュレーションを用いることにより「試作→実験→検証」にかかるコストダウンとタイムロスを削減できます。弊社は、①ほぼすべてのソフトウェアを自社開発している技術力・開発力と、②ナノメゾ領域(ナノ・バイオ分野)から、マクロ領域(構造・流体・音響分野・AI)など幅広い分野への対応が可能です。分野ごとにベンダーを変える事なく、初期導入からソフトウェアのカスタマイズまで、ワンストップでのコンサルティングが可能です。シミュレーションを導入した製品開発、既存ソフトでは難しい解析、DX 戦略として従来とは違う製品開発プロセスで MBD(モデルベース開発)や AI の活用等、様々な分野の課題に対して、科学技術による解決策を提供致します。また海外ソフトでは手の届かないニーズにもきめ細かく対応しています。博士号社員を 41 名擁し、幾多の国家プロジェクトの実績があり、ほぼすべての分野のソフトウェアを自社開発しています。

■ 流体解析ソフトウェア

Advance/FrontFlow/red

複雑な流れに対応した汎用 3 次元流体解析ソフトウェアです。

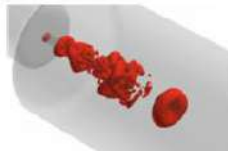

■ 構造解析ソフトウェア

Advance/FrontSTR

固体の変形や熱伝導を 3 次元で解析するソフトウェアです。

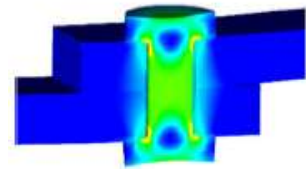

■ 音響解析ソフトウェア

Advance/FrontNoise

環境騒音、機器内の共鳴等における音場を 3 次元で解析するソフトウェアです。

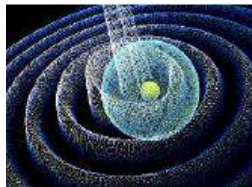

■ 大規模電磁波解析ソフトウェア

Advance/ParallelWave

アンテナの電波解析から光の干渉や回折を考慮した光波解析まで幅広く適用可能なソフトウェアです。

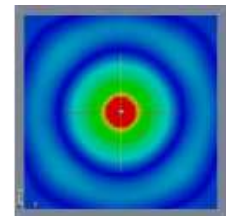

3. 特記事項 (期待される応用分野等)

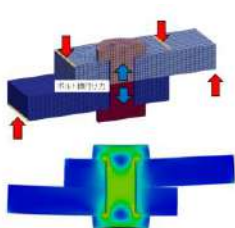

ボルト締付荷重の解析

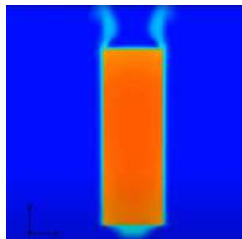

焼入れの解析

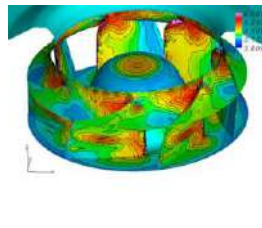

ファン流体騒音の解析

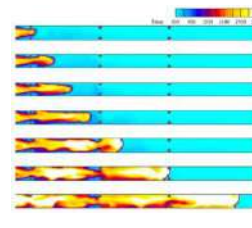

爆轟燃焼の解析

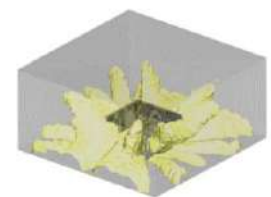

建物騒音の解析

解析事例はホームページにて公開中

<http://case.advancesoft.jp/>

製品・技術 PR レポート

1. 企業概要

会社名	株式会社 天の技			代表者名	工藤 裕		
				窓口担当	工藤 裕		
事業内容	衛星部品開発、宇宙データ解析			URL	https://amanogi.space/		
主要製品	宇宙機器、データ解析・可視化技術の研究開発およびソフトウェアの開発と販売						
住所	東京都大田区北馬込 1-1-13						
電話/FAX 番号	080-9548-2699 / —			E-mail	kudo@amanogi.space		
資本金(百万円)	54.42	設立年月	2016年2月	売上(百万)	2	従業員数	10

2. PR事項

『宇宙空間からのデータをAIによりスマートに活用する技術と製品を開発!』

JAXAの革新技術実証衛星2号機へ搭載されるSTT(小型衛星姿勢測定)装置(例:右写真)の開発企業として採択され、2021年度打ち上げ予定。宇宙空間環境での実績を積み、国産宇宙機能部品製造業を推進します。

また、日本財団・JASTO・Leave a NestによるイックプロジェクトのDebris Watches Teamリーダーとして、衛星に搭載したカメラ映像データを、AI技術により分析して、海岸漂着ゴミ等を、マクロからミクロまでモニタリングする技術の開発とビジネス化、その応用展開を企業連携を模索しながら目指しています。



3. 特記事項 (期待される応用分野等)

- ・東工大発ベンチャー84号
- ・衛星データを活用した海ゴミ、川ゴミ、不法投棄対策。農業、水産業のIT高度化への応用。

製品・技術 PR レポート

1. 企業概要

会社名	アラクノフォース株式会社		代表者名	本多 健二			
			窓口担当	本多 健二			
事業内容	力覚提示装置の製造・開発・販売		URL	http://arachnoforce.com			
主要製品	ワイヤ駆動型 6 自由度力覚提示装置、ウェアラブル両手 3 自由度力覚提示装置						
住所	〒206-0823 東京都稲城市平尾 2-70-6						
電話番号	090-2211-3678		E-mail	khonda@arachnoforce.com			
資本金(百万円)	1	設立年月	2018年8月	売上(百万)	非公開	従業員数	4

2. PR事項

『力触覚を正確に再現する力覚提示デバイス』

近年のHMD(Head Mount Display)の急速な進化によって、極めて高い没入感でVR(Virtual Reality)世界の物体を手軽に扱えるようになりました。しかしながら、未だ物体の重さや衝突感を体感することはできません！当社は、長年培ってきたハプティクス(力触覚提示)技術(※)によって、手指・上腕部にその体感を実現する力覚提示デバイスの開発・製造・販売において、世界をリードする企業を目指しています。

●当社技術の特長

当社の力覚提示装置は8本の高剛性ストリングの端をグリップ(把持部)と結び、もう一方の端を高性能DCモータと結んで、モータの制御により、力触覚情報を再現すると同時にモータに取り付けられたロータリーエンコーダによりストリングの長さを計測しグリップの位置・姿勢を計測する仕組みです。

当社の力触覚提示技術は、ワイヤを使用するという特性上、用途に応じてフレキシブルに装置を構成することが可能です。

●商品展開

(1) Spidar-Gシリーズ: 忠実性の高い6自由度位置・姿勢計算と高解像度の力覚提示を実現しており、デスクトップ環境でVR世界との3次元ハプティックインタラクションを身近に体験することができます。主に大学や企業研究開発機関の用途向けです。

(2) Spidar-W: 両手3自由度の位置・姿勢計算と高解像度の力覚提示を実現しており、HMD付属の6自由度VRコントローラとの併用により、ウェアラブル環境でVR・ゲーム等のインタラクティブコンテンツと3次元ハプティックインタラクションが可能になります。まずは、ビジネス用途やゲームのヘビーユーザー用途、その後、一般ユーザー用途への展開を計画しています。

●特許 ①力覚提示装置(特許第6927498号) ②力覚提示

ユニットおよび映像表示システム並びにこれらに用いられるフレーム構造(特開2021-082168)、他

●SPIDAR-G

ワイヤ駆動型 6 自由度力覚提示装置



●Spidar-W

ワイヤ駆動型両手 3 自由度力覚提示装置

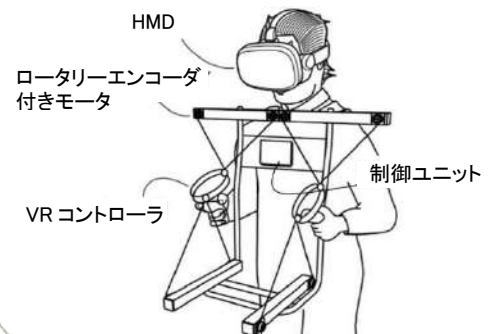

3. 特記事項(期待される応用分野等)

期待される応用分野: ロボット操作、医療分野、遠隔操作、教育分野、VRゲーム分野

(※)当社の技術は、1980年代より東京工業大学精密工学研究所佐藤誠研究室によって進められてきた研究をベースとしており、東工大発ベンチャー称号授与第133号企業です。

製品・技術 PR レポート

1. 企業概要

会社名	株式会社 IDEAAI			代表者名	小倉 明宏		
				窓口担当	小倉 明宏		
事業内容	AI ソフトウェア開発			URL	http://ideaai.co.jp/		
主要製品	外観検査ソリューション						
住所	東京都港区北青山 3-6-7						
電話番号	03-5778-5276			E-mail	contact@ideaai.co.jp		
資本金(百万円)	171	設立年月	2019年6月	売上(百万)	-	従業員数	6

2. PR事項

『 画像認識率を飛躍的に高める AI ソリューション 』

独自の AI と画像処理技術を融合し動画・画像から特定の形状を高い精度で分類・検出する' iVS ' 技術をコアとして、通常の AI 処理では実現できない高精度の対象物検出が可能なソリューションを外観検査分野、映像分析分野に提供しています。すでに台湾最大手電子部品メーカー製造ラインに導入実働実績あり、大幅な検査員の削減を達成しました。

【iVS 外観検査自動化事例】

圧倒的に高い検査検出率で、十数社の AI 検査会社を圧倒し台湾大手最電子部品メーカーから受注!!

2 次検査の自動化に成功！

現行外観検査システム構成イメージ

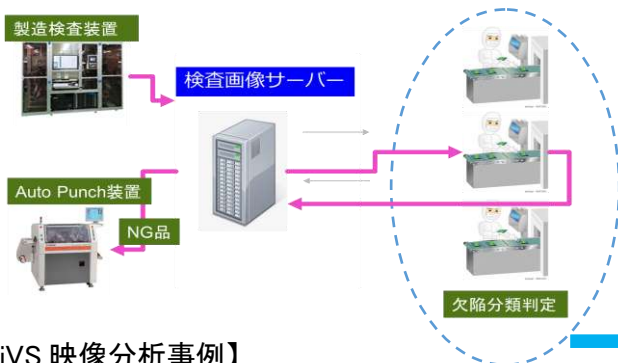

iVS導入後外観検査システム構成イメージ

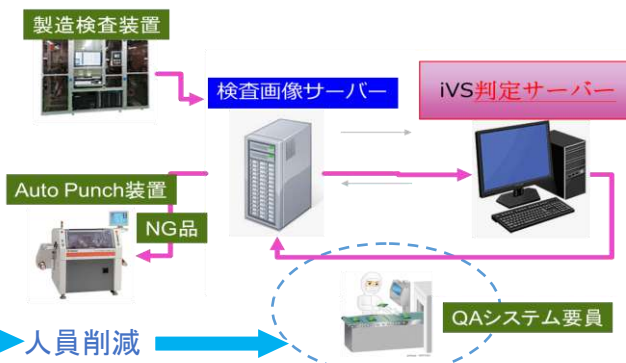

【iVS 映像分析事例】

通常よりも少ない画素数でも高い精度で検知出来る為、遠方の物体、小さな物体でも検知することが可能!!

高速道路上での特定車両の認識、交通量、逆走、事故推定、落下物検知をリアルタイムで行っています。



3. 特記事項（期待される応用分野等）

三菱 UFJ 技術財団研究助成金・Plug and Play Japan IoT Batch 4・富士通アクセラレータープログラム採択企業
2019/10 神奈川サイエンスパーク内に研究所設立。

製品・技術 PR レポート

1. 企業概要

会社名	Intellectual Highway 株式会社			代表者名	貞末 多間		
				窓口担当	貞末 多間		
事業内容	ASIC/FPGA 向け IP 販売・受託開発			URL	https://www.i-highway.com/		
主要製品	ネットワーク・セキュリティ処理アクセラレータ IP						
住所	〒223-0062 神奈川県横浜市港北区日吉本町 1-29-9-3B						
電話/FAX 番号	050-5437-3446 / —			E-mail	info@i-highway.com		
資本金(百万円)	1.6	設立年月	2019年1月	売上(百万)	30	従業員数	4

2. PR事項

『ハード技術で高速ネットワーク・高セキュリティ通信を実現、CPUが楽に！』

従来ソフトウェアで処理していた TCP/UDP/IP, SSL/TLS/IPSec のプロトコル処理をハードウェアで実行する IP (Intellectual Property) で、高速・高セキュリティ・低消費電力な通信を提供します。5G 時代では、このような通信アプリケーションのアクセラレートに対する要望が増して来ると考えています。また、カスタマイズにより上位のプロトコルまで拡張し、映像転送(RTP)や VPN、オーバレイ(トンネリング)にもハードウェアで対応出来ます。

ネットワークアクセラレータ IP の構成 (PTU/Protocol Termination Unit)

■性能・構成

- 機能仕様
 - プロトコル TCP/UDP/ICMP/ARP
 - SSL/TLS 暗号化・認証
 - Ethernet (10M/100M/1G/10G/25G)・WiFi / 5G
- 処理性能
 - TCP スループット: 40Gbps (100Gbps 対応予定)
 - 同時 TCP コネクション数 : 10,000 以上
 - AES 処理性能 : 40Gbps(GCM モード含む)

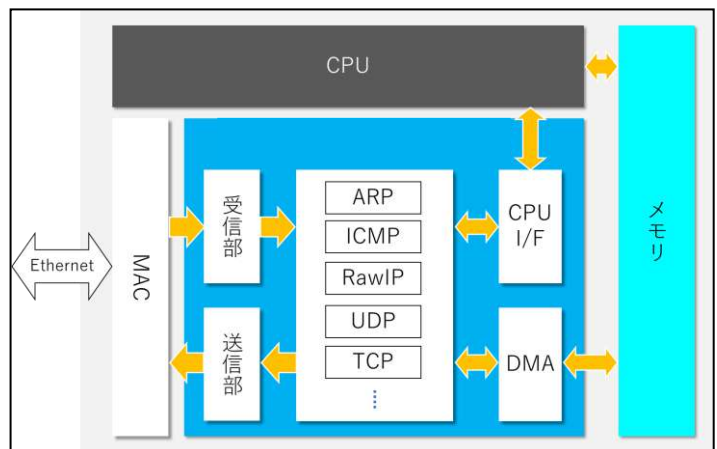

■主な用途: インフラ向け、携帯(エッジ)向け



1. カメラやセンサなど、IoT端末の通信をセキュア化。またテザリングやルーティング処理を省エネ化。
2. 多セッション処理可能なため、多地点映像を集約し(50地点)、画像処理やAIによるイベント抽出処理までを HW 処理。サーバー台数削減(左図)
3. サーバーや、UTM 機器のセキュリティ機能等の CPU のオフロード。多重化。

3. 特記事項 (期待される応用分野等)

- ・東工大発ベンチャー称号(121号, 2020.09.29 認定)
- ・高強度暗号対応、ファイアウォール、情報傍受対策、パケット中継、サービスダウン対策
- ・ロボット関連事業等における高速・高セキュリティ・低消費電力な通信への応用

製品・技術 PR レポート

1. 企業概要

会社名	Intelligence Design 株式会社		代表者名	中澤 拓二			
			窓口担当	竹野 雄尋			
事業内容	AIプロダクトの開発、販売		URL	https://i-d.ai/			
主要製品	AIプラットフォーム「IDEA」、交通量調査自動化 AI サービス「IDEA counter」など						
住所	〒150-0001 東京都渋谷区神宮前 6-28-5						
電話/FAX 番号	03-6869-4055 / 03-6869-4056		E-mail	contact@i-d.ai			
資本金(百万円)	20	設立年月	2018年5月	売上(百万)	非公開	従業員数	19名

2. PR事項

『「AIによる交通調査」で人流の把握を低コストで自動化』

交通量調査自動化サービス「IDEA Counter」(アイデアカウンター)

「IDEA counter」は、AIプラットフォームである「IDEA」の画像認識技術を利用した交通量調査自動化サービスです。画角に歩道/道路が入るようにカメラを設置するだけで、通行者人数や属性などを取得することができます。

1. 導入までが簡単

通信機能を搭載した端末を提供、端末を設置 & 通信機能を起動するだけでデータを取得可能

2. 低コストで長期間の計測を実現

画像認識による自動化調査とすることで、従来では難しかった長期間の計測を低コストで実施

3. 属性情報が取得可能

Intelligence Design(インテリジェンスデザイン)社が開発した独自のアルゴリズムを利用することで、通行者の性別・服装・持ち物など検出も可能

<利用イメージ>



<自動調査の内容>

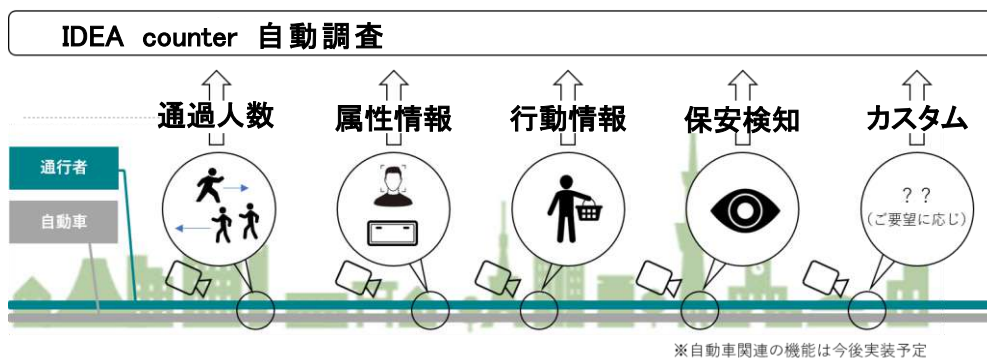

3. 特記事項 (期待される応用分野等)

- 「IDEA counter」の機能カスタマイズに関するご相談も可能です。
- 「IDEA counter」は、AIを社会実装すること「IDEA platform」のサービスの1つとなります。

製品・技術 PR レポート

1. 企業概要

会社名	株式会社 AIハヤブサ			代表者名	村松 洋明		
				窓口担当	村松 洋明		
事業内容	AI ソフトウェア開発、AI 関連設備開発			URL	https://aihayabusa.co.jp/		
主要製品	案件毎にカスタムで制作・開発する AI ソフトウェア						
住所	北海道函館市桔梗町 379 番地 13						
電話/FAX 番号	0138-76-4659(電話/FAX)			E-mail	info@aihayabusa.co.jp		
資本金(百万円)	10	設立年月	平成 29 年 3 月	売上(百万円)	非公開	従業員数	非公開

2. PR事項

『ご要望仕様に応じカスタムでAIソフトウェアの開発を致します』

当社は、光学関連機器メーカー・株式会社ミラック光学の代表者が『外観検査精度の向上には光学技術だけでなく、画像処理ソフトの性能アップが不可欠』との理念からスタートした会社です。AI 研究の第一人者である松原仁教授を取締役に迎え、公立はこだて未来大学・函館高専などとも連携しています。ユーザーニーズに合わせ機械学習・ディープラーニング・画像処理の技術を駆使し、さまざまな課題解決のご提案をさせていただきます。また、AI 検査ロボットの開発や、第一次産業に AI イノベーションを起こす取り組みに挑戦しています。

【開発事例① 自動車部品の外観検査】

- ・対象物 自動車部品
- ・お困り事/課題 目視で部品の外観検査を行っている為、検査基準が人によって違う、過検出が多いといった課題があり、AI で最適化したい。
- ・開発内容 高解像度カメラ、照明を取り付けたロボットアームで多角的なアングルから対象物を撮影し、その画像から複数種類の欠陥を検出する AI ソフトウェアを開発。

<検査イメージ>



*実際の検査対象物ではありません

【開発事例② 一次産業用 AI 画像解析システム】…プロトタイプ機の開発

- ・対象物 農作物全般(プロトタイプ機はトマトにて開発)
- ・農作業の課題 見回りに時間がかかる、収穫時期や収穫量の予測が初心者には難しい、データの共有・参照が難しい。
- ・既存の農業系 IT サービスの課題 定点での観測となり広範囲の観測・測定ができない。データを測定のための製品が多い、作業ロボットは高額な製品が多い。
- ・開発内容 ハウス内のデータや画像を収集し、色や大きさなどから成熟度を診断。最適な収穫時期の農作物を検出し通知、数量もカウントする AI 画像解析システム



【その他の開発事例】

- ・自動車のエンジン部品の外観検査 AI ソフトウェア→照明条件により識別が困難な部品の外観検査ソフト
- ・室内の人数カウント AI ソフトウェア→360 度カメラで撮影した人の頭頂部を識別するソフト など多数

3. 特記事項 (期待される応用分野等)

- 平成 29 年 経済産業省より地域未来牽引企業(北海道)として選定されました。
- 令和 2 年 J-Startup HOKKAIDO 認定スタートアップ企業に選定されました。

製品・技術 PR レポート

1. 企業概要

会社名	株式会社クライス		代表者名	星 文彦			
			窓口担当	古屋 光俊			
事業内容	システム開発、DX 推進		URL	https://kreis-inc.jp/			
主要製品	業務用ソフトウェア、開発用ソフトウェア、自動化ソフトウェア、RPA、クラウド						
住所	東京都港区虎ノ門 5-11-2 オランダヒルズ森タワー 17F						
電話/携帯番号	03-6435-9671/070-4406-8738		E-mail	soumu@kreis-inc.jp			
資本金(百万円)	30	設立年月	1998年4月	売上(百万)	500	従業員数	50

2. PR事項

『 中小企業のDXをご支援、業務自動化、RPA、クラウド 20年の実績 』

豊富なノウハウで中小企業のDXを支援!!

- ・大手企業向け業務システム開発において20年以上の開発実績。大規模案件への人材派遣、開発請負・運用等、多くのプロジェクト経験。
- ・数10人から数100人規模の企業向けに、業務見直しによるDX支援、業務自動化による人材難対応、ウェブ、クラウド活用、ネットワーク見直し、情報の一元化。売上増大、コスト削減をお手伝いします。
- ・RPA活用。事務処理自動化、集中管理を実現。

他社より安く、ご期待に沿ったシステム開発!!

- ・ソフトウェア開発を自動化する自社システム Web BJ の利用により、国内で安価にシステム開発。
- ・開発途中で、都度、お客様と、ユーザーが実際に利用する画面を見ながら、ご要望を取り入れ修正する **アジャイル開発**。お客様のご要望を即時反映。
- ・更に、ベトナムパートナー企業との協力によるオフショア開発。より安く開発を完了させます。

大手から中小までの豊富な取引先!!

金融、大手商社、医療機器、通信等の様々な分野
 日本タタ・コンサルタンシー・サービスズ
 メタルワン、エム・シー・ヘルスケア、三菱商事太陽、
 アクサファイナンシャル生命保険、
 損保ジャパン日本興亜、アリアンツ火災海上保険、
 キヤノンメディカルシステムズ、日立システムズ、
 社労士事務所、数10～数100名企業他多数。

クライスのクラウド開発の仕掛け(Web BJ)!!

AWS(アマゾンウェブサービス)上に開発・運用の仕組みを構築、お客様固有の開発環境不要。クラウド開発、クラウド運用で、お客様は**初期費用と月額費用のみ**。都度の変更対応も**迅速**。

ステップ①: お客様とエクセルで画面デザイン

ステップ②: ノンプログラミング画面作成

ステップ③: 都度、画面修正

ステップ④: 開発完了後、そのままクラウド運用

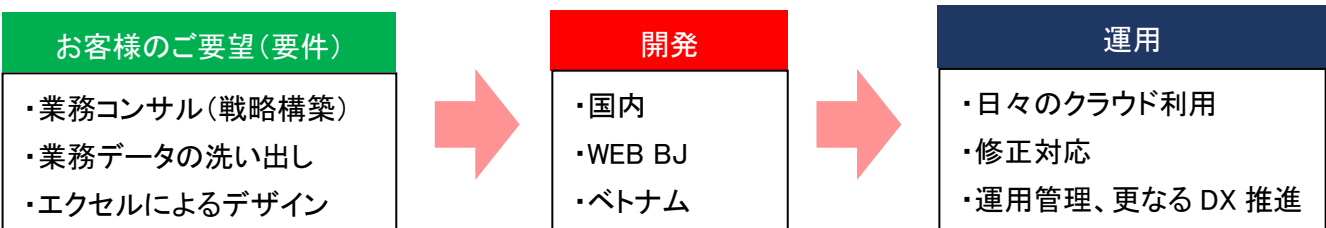

3. 特記事項 (期待される応用分野等)

労働者派遣事業 許可番号 派 13-303182
 クライスグループ企業: RUFT 株式会社 <https://ruft.jp> (組織開発コンサルティング、HR Tech 事業運営、
 有料職業紹介 許可番号 13-ユ-313585)

製品・技術 PR レポート

1. 企業概要

会社名	クリムゾンテクノロジー株式会社		代表者名	飛河 和生			
			窓口担当	田中 俊輔			
事業内容	声質変換技術の提供		URL	https://crimsontech.jp			
主要製品	声質変換技術「リアチェン voice」を使った製品						
住所	東京都世田谷区池尻 2-37-2						
電話番号	テレワークとし、e-mail 対応のみ		E-mail	voice@crimsontech.jp			
資本金(百万円)	86	設立年月	2002年2月	売上(百万)	非公開	従業員数	24

2. PR事項

『リアルタイムに色々なキャラクターの声に、AIリアルタイム声質変換！』

弊社が開発・提供している「リアチェン voice」は、喋った声をリアルタイムで特定の人物やキャラクターの声に変えることができる AI リアルタイム声質変換技術です。一般のボイスチェンジャーはピッチや一定のフォルマントしか変えることができませんが、リアチェン voice は機械学習で分析した声質データに基づいて、声の変換を行います。スタッフの声をロボットなどのキャラクターの声に変えたりするなど、今までにない変換を実現します。

◆ 技術の特長

キャラクターと使用者の両方の音声から時間的マッチング、特徴量の抽出を行い機械学習させた声質変換データを搭載したボイスモデルを構築。このボイスモデルをもとに、キャラクターの声質に近づけるためのフィルターを逐次生成して、声質変換を行います。また、好きな声質に加工生成できるシンセモードも搭載。これらの技術は、名古屋大学大学院の戸田智基教授のご協力のもと、弊社にて開発を行いました。(特許技術)

<事前 AI 音声学習→リアルタイム変換>

あなたの声

キャラクターの声出力

◆ リアチェン voice 製品ラインナップ

・Voidol 2

Win/macOS アプリ版のリアチェン voice です。AI 声質変換機能に加えて、性別変換やささやき声など自由に声を加工できるシンセ変換を追加。リリース時には各ストアの有料アプリランキングで一位を獲得しました。



・Voidol: mobile

iOS アプリ版のリアチェン voice です。2016年リリースから累計12万ダウンロードを達成。2022年9月の最新版では、その場で変換声が聞けるオウムモードを追加。

法人様向けに SNS やゲーム、業務用アプリケーションへの組み込みも可能です。SDK としても提供しておりますので、ぜひご相談ください。

3. 特記事項 (期待される応用分野等)

- ・メタバース、ゲーム、カラオケ、カーナビゲーション、ロボットなど、音声を利用する機器への組み込み
- ・テーマパークでのキャラクターショー、ロボットを用いた遠隔接客、バーチャル Youtuber の運用で導入実績有り

製品・技術 PR レポート

1. 企業概要

会社名	スロースネットワークス株式会社			代表者名	渡邊 智隆		
				窓口担当	渡邊 智隆		
事業内容	IoT・GUI/VR・AI システムの開発、販売			URL	https://www.sloth-networks.co.jp		
主要製品	GUI 開発の評価を効率化する UI Labo Builder、UI Virtual View 等						
住所	〒140-0002 東京都品川区東品川 2-2-25 天王洲創業支援センター205 号室						
電話/FAX 番号	03-6712-0563/-			E-mail	info@sloth-networks.co.jp		
資本金(百万円)	4.4	設立年月	2018 年 6 月	売上(百万円)	140	従業員数	4

2. PR事項

『IoT・VR/MR・AI・UI/GUI を中心に事業の効率化をバックアップ』

【1】事業内容

先進的 GUI、VR/MR 技術を駆使し、IoT、AI 技術と組み合わせ効率的な業務プロセスを提供します。特に車の GUI 開発の評価を効率化する UI Labo Builder や UI Virtual View など、VR/MR 空間でのリアルタイムな GUI 評価を実現する革新的な製品群が特徴で、様々な業界での GUI 周辺のシステム開発の効率化に大きく貢献します。

【2】強みと特長

- ・GUI のモデリング言語 IFML(Instracution Flow Modeling Language)で記述した内容を GUI ソースコードへ変換できるモデルベース開発ツールの提供。
- ・遠隔にある PC、スマホ、タブレットで動作している GUI を VR やタブレットなどの機器で表示および操作して、自動車や搬送ロボット等の動作を確認する仕組みの提供。
- ・GUI を現実的に試作/評価するには手間がかかる特定の機器に対して VR/MR で仮想的に GUI を評価することができる環境の提供。
- ・自動運転への移行段階での AI を駆使した車載機器の評価環境を提供。
- ・様々なセンサーで取得したデータをクラウドでアップロードして視覚化や管理できる IoT のシステムの開発、および利用用途によって様々なセンサー/組み込み機器/無線技術に対応可能。



離れた場所からでも、VR 空間で複数人が同じ車に同乗してドライブができる



現実空間内に CG を配置して映像化する MR (複合現実) を複数人同時に同じ場所で体験できる技術を保有

3. 特記事項 (期待される応用分野等)

- ・自動車業界、大企業製造業を顧客とした VR プロトタイプ製作、PoC 等を得意としている。
- ・東工大発ベンチャー第 152 号

製品・技術 PR レポート

1. 企業概要

会社名	ソラミツ株式会社			代表者名	宮沢 和正		
				窓口担当	鶴見 利章		
事業内容	ブロックチェーンの導入サポート			URL	https://soramitsu.co.jp/ja		
主要製品	業界標準の Web3 ブロックチェーン技術「ハイパーレジャー・いろは」及び周辺ツール群						
住所	東京都渋谷区千駄ヶ谷 5 丁目 27-5 リンクスクエア新宿						
電話/FAX 番号	050-5526-4670			E-mail	info@soramitsu.co.jp		
資本金(百万円)	5	設立年月	2016年2月	売上(百万)	280	従業員数	10

2. PR事項

『 あなたの企業でも Web3 ブロックチェーンが簡単に活用できます！ 』

Web3 ブロックチェーンと既存システムと組み合わせることで、1)改ざん・不正コピー防止 2)システムが停止しない 3)スマートコントラクトにより処理が自動化され確実に実行 4)他システムとの相互接続 などが可能になり、企業や自治体などが取り扱う情報・文書・契約書・証明書・取引履歴など全体の信頼性を向上します！

(1) 技術の特長

- ・ 当社が元々開発し、現在は The Linux Foundation のオープンソース・業界標準となったブロックチェーン技術「ハイパーレジャー・いろは」を活用
- ・ 従来のブロックチェーンと比較して、右図の様な特徴を有し、企業や自治体などで数々の採用実績あり
- ・ Java や Python など容易に開発できるため、特殊なブロックチェーン専門のエンジニアは不要



(2) 技術の応用分野

- ・ 右図の通り、ヒト・モノ・カネに関する様々な情報管理、信頼性向上、トレーサビリティ等
- ・ 単一の企業でも十分に活用でき、複数の企業間の情報連携も得意分野である
- ・ カンボジア中央銀行では、高いセキュリティと処理能力が評価され、世界初の中央銀行デジタル通貨に採用された



(3) 安心のツール群と技術サポート

- ・ ブロックチェーンの効果的な活用方法に関するビジネス・コンサルティング、エンジニアに対する教育研修、システム設計に関する技術コンサルティング、開発・運用の技術サポートなどの豊富なメニューを準備
- ・ ブロックチェーン・システムの開発、導入、運用、監視などの各種ツール群を提供

3. 特記事項（期待される応用分野等）

- ・ 日経新聞優秀製品・サービス賞2021最優秀賞、2022年度蔵前ベンチャー賞を受賞
- ・ 日本金融イノベーション大賞 JFIA 2021、Fintech & Regtech Global Award 2020を受賞
- ・ 内閣官房、経済産業省、JICA の採択を受け海外事業調査、アジア開発銀行と実証実験を実施中

製品・技術PRレポート

1. 企業概要

会社名	株式会社バルキー・インフォ・テック	代表者名	赤田 直樹				
		窓口担当	横森 大輔 山崎 隆哉				
事業内容	ソフトウェア・プロダクトの開発・運用・保守	URL	https://www.bulky.co.jp/				
主要製品	fMaintainer / Bulky Compact Deep Inspector						
住所	〒162-0045 東京都新宿区馬場下町5番1号 早稲田駅前ビル 2階						
電話/FAX番号	TEL: 03-5292-0971 FAX: 03-5292-0989	E-mail	ml-sales@bulky.co.jp				
資本金(百万円)	80	設立年月	1999年4月	売上(百万円)	970	従業員数	57

2. PR事項

『目視検査の負担をAIで軽減する画像異常検知・異音検知ソリューション』

Bulky Compact Anomaly Detector

製造業様の目視検査のお悩み

人手による製品の検査は負担がかかるし、ばらつきがある・・・
 なんとか自動化できないか・・・

でも・・・
 既存の外観検査装置で検査内容をきっちり定義するのは難しい・・・
 高価な機器やコンピュータを購入するのは・・・
 現場に大きな装置は入れにくい・・・

Bulky Compact Anomaly Detector の特徴

- ◆ 深層学習を用いてコンピュータが検査内容を学習
- ◆ 学習はクラウド上のコンピュータを利用しコストを低減
- ◆ 検査は小型AI機器で省スペースでの設置が可能



【事例】

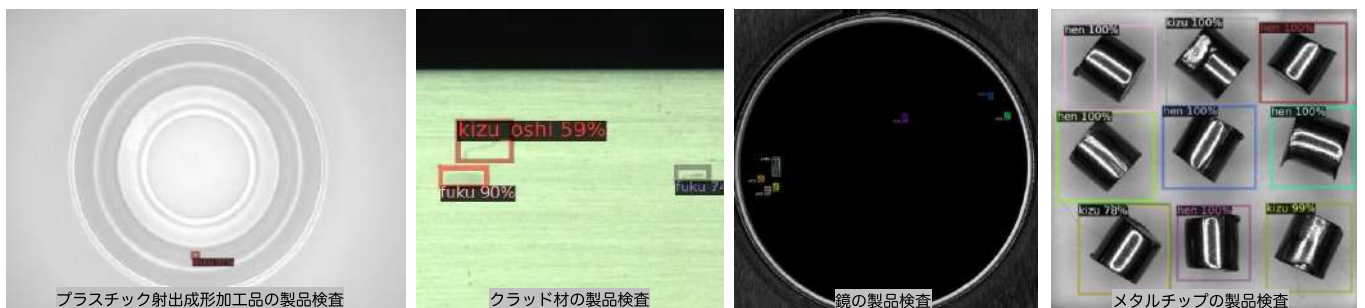

3. 特記事項（期待される応用分野等）

- 御社の目視検査の代わりに適用できるか、撮像テストまでを無料で実施いたします。
- JDLA 日本ディープレニング協会 エンジニア資格保有者が対応
- 詳細はこちら <https://bit.ly/3PPbjcC>

製品・技術 PR レポート

1. 企業概要

会社名	富士インフォックス・ネット株式会社	代表者名	近藤 俊一
		窓口担当	袴田 寛之
事業内容	IT インフラ構築、IT ソリューション事業	URL	https://www.infoxnet.co.jp
主要製品	「BI21」、「スクールアシスト昴」など		
住所	〒108-0014 東京都港区芝 5-13-15 芝三田森ビル 5F		
電話/FAX 番号	03-5419-8228/03-5419-8229	E-mail	BI21_sol@infoxnet.co.jp
資本金(百万円)	60	設立年月	1991年4月
		売上(百万円)	1,500
		従業員数	190

2. PR事項

『 Excel 業務を、より速く、より楽に！－「BI21」で叶える業務効率化 』

● **BI21 とは？**

Web上からアクセスできるDBを備えた業務改善 BI ツール。社内のデータは、BI21 で一元管理することができます。また、データの入力・管理画面は、見た目も操作方法も既存の Excel と同様です。

● **BI21 の魅力2つと活用フロー例**

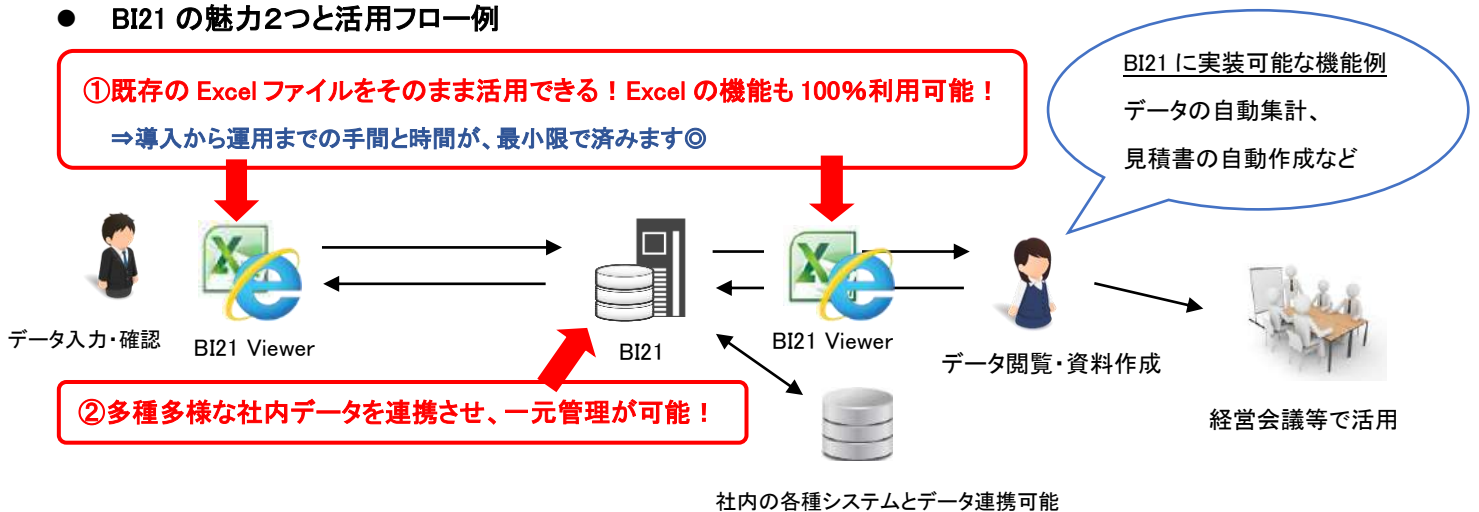

● **よくある課題改善例**

【繰り返し業務】

データの自動集計により、コピペなどの毎月の繰り返し業務が不要。

【メンテナンス】

社内の大量の Excel ファイルがメンテナンス不要に。



3. 特記事項（期待される応用分野等）

● BI21 のシステム構築は、各企業様の業務に合わせてカスタマイズ可能です。

● 導入実績のある業界：製造業、エネルギー業、建設業、地方銀行、大手商社、ホテル、語学学校など。
⇒ 社内の業務課題に合わせ、**各企業様専用の BI21 システムを開発・実装**いたします。

製品・技術 PR レポート

1. 企業概要

会社名	株式会社 Bocek			代表者名	沖村 昂志		
				窓口担当	沖村 昂志		
事業内容	メタバース・3DCG 開発事業			URL	https://bocek.co.jp/		
主要製品	3D ホログラム広告『アドサイネージ』						
住所	東京都大田区北千束 3 丁目 20-8 スターヴァレーパート II						
電話/FAX 番号	070-4511-7213			E-mail	takashi.okimura@bocek.co.jp		
資本金(百万円)	0.8	設立年月	2022 年 6 月	売上(百万円)	106	従業員数	16

2. PR事項

『3D ホログラム・メタバース技術で全く新しい広告を実現します』

技術の特徴： 広告企画、デザイナースキルとメタバース(3DCG, 仮想空間, AI)をはじめとした最新の技術を取り込み、企業の魅力を最大限に引き出します。

(1) 体験をデザインし、マーケティングとメタバース、3DCG・3D ホログラムを組み合わせて全く新しいソリューションを提供します。

▶ 3D ホログラム

3D ホログラムは LED がライン状に設置されたブレードを高速で回転させることによって光の残像の効果を利用して、何もない空間に 3D 映像が浮かび上がっているように見える技術で、圧倒的な集客効果が生まれます。

多くの人々がまだ見たことのない広告なので、たくさんの人に足を止めてもらうことが可能です。

▶ シースルーLED は、高い透過率で自然光を屋内に取り込み迫力ある映像を映し出せます。

▶ 活用例

- ・展示会での広告表示
- ・商店街など人通りが多い場所での広告表示(飲食店、アパレルなど)
- ・屋外での看板広告

▶ 費用

要相談(デザイン、ホログラムのサイズによって異なる。

サイズは直径 30cm~用意しています)

▶ 製品の特徴

・30cm~80cm までさまざまなサイズの 3D ホログラムを用意。

さらに大きいサイズも対応します。

・表示内容は、インターネット経由で変更可能です。デザインは弊社側で行うか(要見積もり)、或いは修正が可能な形でのご提供も可能です。

(2) マネタイズモデルの設計、データ活用、システム開発に至る様々な場面でのメタバース活用を支援します。

貴社の予算に応じた企画・デザイン・開発・集客まで一貫したメタバース開発を行います。

(3) 生成 AI 技術の活用方法、生成 AI の活用事例コンテンツなどを提供する情報ポータルサイト『PROMPTY』を運営しています。



3. 特記事項(期待される応用分野等)

・過去に東京ビッグサイト、虎ノ門ヒルズ、大田区産業プラザでの展示実績あり。

・設置からデザインの細かな修正までサポートいたします。

・ホログラムのレンタルサービスも行っています。

製品・技術 PR レポート

1. 企業概要

会社名	株式会社ホロンシステム		代表者名	小林 真一郎			
			窓口担当	保科 雅央			
事業内容	システムインテグレーション		URL	http://www.holon.co.jp			
主要製品	生産管理システム SimLex をはじめとした DX 基盤となる IT ソリューション						
住所	〒102-0075 東京都千代田区三番町 8-1 三番町東急ビル						
電話/FAX 番号	03-3511-5570 / 03-3511-5577		E-mail	sol-sales@holon.co.jp			
資本金(百万円)	81	設立年月	1988年05月	売上(百万円)	3,881	従業員数	307

2. PR事項

『DX基盤ソリューション 生産管理システム SimLex Production Control』

生産や販売、在庫や出荷など一連の業務を網羅しており、経営判断に必要な情報を一元管理します。多品種、短納期、コスト高に対応するために必要な、DX 基盤となる機能を完備した生産管理システムです。

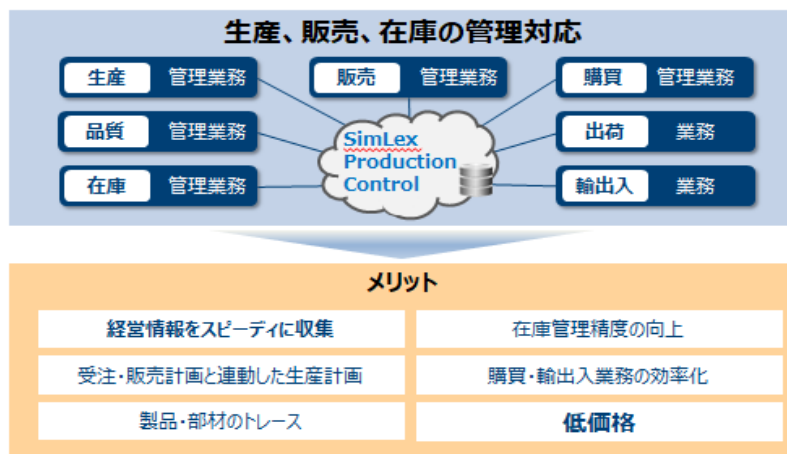

各種ソリューション詳細は下記 QR コード↓

また下記 IT ソリューションも取り扱っています。

 生産管理システム SimLex Production Control	 品質マネジメント支援システム Factory Zero-QC	 製造現場情報収集システム 実績班長	 ペーパーレス「現場帳票」記録・報告・閲覧ソリューション i-Reporter	 作業トレーサビリティシステム TRASAS	
--	--	---------------------------------	--	-------------------------------------	--

- ・品質マネジメント支援システム「FactoryZero-QC」: 品質データの活用による品質向上サポートソリューション
- ・製造実績収集システム「実績班長」: 現場のヒト・モノの見える化によりカイゼンを推進
- ・帳票電子化ソリューション「i-Reporter」: 既存の帳票をペーパーレス化するソリューション
- ・作業トレーサビリティシステム「TRASAS」: 適正な手順書運用をサポートする事を目的としたソリューション
- ・経費精算クラウドサービス「Spendia」: 働き方改革を加速させる次世代経費精算サービス

3. 特記事項（期待される応用分野等）

- 工場見える化、生産性の向上
- 働き方改革

製品・技術 PR レポート

1. 企業概要

会社名	株式会社メディエイド		代表者名	矢島 弘士			
			窓口担当	柳井 理沙			
事業内容	医療ヘルスケア系 SI 事業 PHR プラットフォーム事業 PHR サービス事業		URL	https://mediaid.co.jp/			
主要製品	LiNQ-CIRCLE Platform に関連するアプリ・サービス						
住所	東京都千代田区内神田 3-2-1 喜助内神田 3 丁目ビル 3 階						
電話/FAX 番号	03-3526-6781/03-3526-6782		E-mail	contact-lp@mediaid.co.jp			
資本金(百万円)	50	設立年月	2005 年 1 月	売上(百万円)	非公開	従業員数	10

2. PR事項

『生活者・患者のライフジャーニーをサポート』

私たちは、患者および健康な生活者が直面する様々な医療ヘルスケア課題を DX で支援し、患者・生活者の QOL(生活の質)工場に貢献します。

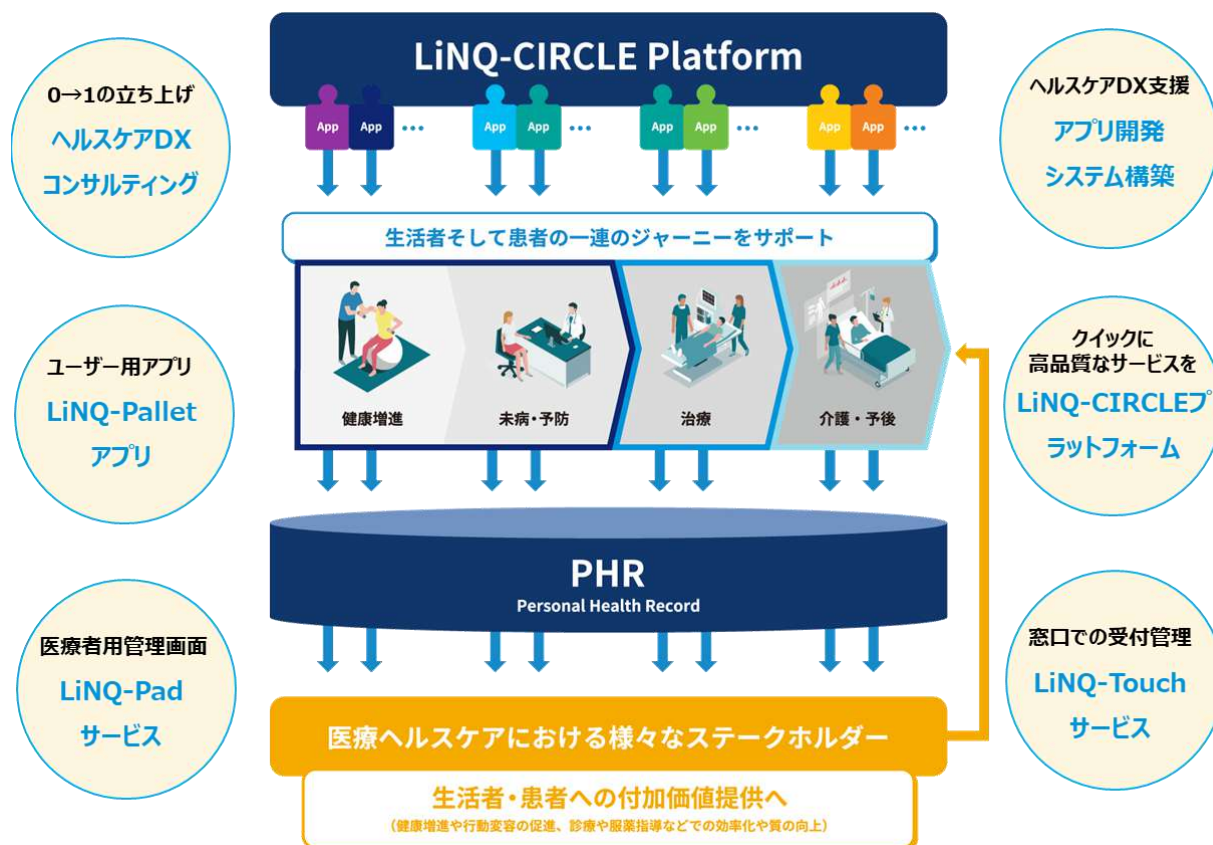

- ◆ **Native アプリ+Web(SPA アプリ)アプリ形式の提供**:プラットフォーム内のアプリは、機能追加や修正などがしやすい手法で開発されているため、メンテナンスやユーザー要望による機能変更などに柔軟に対応しやすくなっています。
- ◆ **医療ヘルスケア領域に精通している人材・人脈**:医療ヘルスケア領域およびデジタル領域に精通したコンサルタントがアプリ要件や仕様決めを行います。薬事に精通した弁護士との連携も行うことから薬事上のリスク低減等も可能です。
- ◆ **医療ヘルスケア領域に求められるセキュリティ対策への知識とノウハウ**:これまでの医療ヘルスケア領域で培ったセキュリティ対応をニーズに合わせて対応することが可能です。

◆ 3. 特記事項 (期待される応用分野等)

PHR(Personal Health Record)を含む医療ヘルスケア・プラットフォームを基盤として生活者および患者、そして医療機関や薬局、介護事業者、医療保険者等の医療ヘルスケア・ステークホルダーに対して様々なデジタルサービスを提供します。新たなサービスデザインから、開発、運用までを一気通貫でご支援します。

製品・技術 PR レポート

1. 企業概要

会社名	ものレボ株式会社		代表者名	細井 雄太			
			窓口担当	松下 貴大			
事業内容	IoT 生産管理システムの開発・販売		URL	https://www.mono-revo.co.jp/			
主要製品	小ロット製造向けIoT生産管理アプリ「小ロットスケジューラ」「いきなりIoT」						
住所	京都市中京区新町通り三条上ル町頭町112 菊三ビル 3F						
電話/FAX 番号	Tel: 075-585-5097 (FAXはありません)		E-mail	info@mono-revo.co.jp			
資本金(百万円)	16	設立年月	2016年2月	売上(百万円)	43	従業員数	6

2. PR事項

小ロット製造の納期管理の課題を『いきなりIoT』で解決！

生産管理ソフトを買ったけど、高価格のわりにはいまいち導入効果がないということはありませんか？

当社は、**生産技術者が立ち上げた「生産技術 x IoT」ベンチャー企業**です。

製造現場への技術導入のノウハウを武器に、小ロット製造現場で実験と検証を繰り返して開発した、「**小ロット製造工場の、小ロット製造工場による、小ロット製造工場のための生産管理アプリ**」です。

機能

● 生産進捗の見える化

生産計画を簡単に立てて、進捗をリアルタイムに確認。

● 納期遅れの防止

生産計画や進捗状況が納期に入らない場合は未然警告。

● 経営改善の支援

生産計画と実績から原価や粗利の自動計算と分析機能を搭載。

小ロット製造
進捗見える化



特徴

● 小ロット製造の納期管理に特化！

小ロット製造現場目線の操作性で、ホワイトボードみたいに管理。

● カスタマイズ不要で、安く、早く、簡単に導入！

初期費用 100 万円ぽっきり、お手持ちの端末で即日運用が可能。

● お手軽IoTで自動でリアルタイムに進捗を把握！

作業指示書を掲げるだけで、各案件の進捗をリアルタイムに把握。

置くだけで
いきなり
IoT
進捗管理



詳しくはホームページに動画もございます！ 貴社にてデモも可能ですのでお気軽にお問合せ下さい！

3. 特記事項（期待される応用分野等）

・小ロット生産管理方法およびIoT活用の発明に対し、特許出願中（出願番号：2018-113909）

・IT導入補助金対象ツール

・メディア掲載多数

日経産業新聞

日本経済新聞

日刊工業新聞



フジサンケイ ビジネスアイ

読売新聞



京都新聞



日経産業新聞 一面

製品・技術PRレポート

1. 企業概要

会社名	unibus 運営事務局		代表者名	吹金原 榛耶			
			窓口担当	吹金原 榛耶			
事業内容	アプリケーション開発		URL	https://unibus.app/			
主要製品	大学生のためのバス時刻表アプリ「unibus」						
住所	〒356-0035 埼玉県ふじみ野市丸山9番2号						
電話/FAX 番号	080-8207-7747 / —		E-mail	shinya_fukimbara@unibus.app			
資本金(百万円)	—	設立年月	—	売上(百万円)	—	従業員数	—

2. PR事項

『地域全体をキャンパスに。』

大学生のためのバス時刻表アプリ unibus 』

■ バス通学を DX する。

バス時刻表のレイアウトをスマートフォンのために最適化。アプリトップページから直近のバスをすぐに確認。いまのバス混雑具合を投票してみんなと共有。乗りたいバスの発車通知など、日々のバス通学をもっとラクにするための機能を搭載しました。unibus はバス通学をもっとラクに、もっと豊かにする、大学生のためのバス時刻表アプリです。



■ 地域と一体になったあたらしいキャンパスをつくる。

バス通学における小さなストレスによってキャンパスライフが億劫になることなく、バスによる地域へのアクセス性によって各キャンパスが持つ特色を最大限に引き出します。また、学生と地域をつなげることで学生の豊かな未来を実現し、「地域全体が私たち学生のキャンパスだ。」というあたらしい概念を創造します。

■ 地域全体を巻き込み、全国の地域活性化を目指す。

unibus によって学生と地域がつながる機会を提供することで、コロナの影響で消失してしまった学生と地域のつながりを創り、学生と地域の方が交流する機会を創造します。unibus は学生と共に地域全体を巻き込み、全国の地域活性化を目指します。

3. 特記事項（期待される応用分野等）

- 2021年 2月 TDU アイデアコンテスト 2020【奨励賞 / 後援会賞】
- 2021年 10月 学生エンジニアピッチイベント技術展【優秀賞】
- 2021年 12月 TDU 産学交流会 学生向け起業プランコンテスト【優秀賞】

製品・技術 PR レポート

1. 企業概要

会社名	リアムス株式会社		代表者名	片貝 和人			
			窓口担当	片貝 和人			
事業内容	IT 資産管理業務改善支援サービス		URL	https://www.riams.co.jp			
主要製品	RIAMS ES サービス						
住所	神奈川県相模原市南区上鶴間 2-6-17						
電話/FAX 番号	090-1838-9414 / -		E-mail	katakai@riams.co.jp			
資本金(百万円)	130	設立年月	2018年8月	売上(百万円)	950	従業員数	1

2. PR事項

『 IT管理に必要なものをサービスで提供します 』

ITの世界は常に新しい技術やサービスがリリースされ、益々身近な存在となり、ビジネス基盤として欠かすことが出来ない存在となっています。便利さの裏では、悪意を持ったソフトウェアを原因とする情報漏洩事件の発生や、ソフトウェアメーカーによるライセンス利用監査強化などが行われ、ある日突然損害賠償請求を受ける事もあります。また、資産の有効活用の点から、社内システムの標準化や遊休資産の有効活用などの対策も急務になっています。この様な課題に対応する為にはIT資産管理が重要ですが、複雑化する契約や進歩が速いIT技術の吸収を社員の努力だけで対応する事は非常に難しくお悩みの方も多いのではないのでしょうか？

ESサービスではIT資産管理の国際規格である ISO/IEC19770-1 (ITAM) に精通した専門家がお客様に代わりハードウェアだけではなく、ソフトウェアやライセンスと言ったIT資産を管理致します。お客様は面倒な管理を意識せずに結果だけを受け取る事が出来ます。



RIAMS ESサービスはIT資産管理のベースとして必要なものを提供するサービスパッケージです



必要な時に必要なIT資産を、利用可能な状態でお届けします。



いつでもコールセンターに問い合わせが出来るので、困ったときも安心です



IT資産管理に必要な管理システムをクラウドで提供。いつでも管理状態が確認できます。



お使いのパソコンが壊れてもオンサイトで修理対応だから安心です



使い終わったパソコンは安全に廃棄。データ漏れの心配はありません



難しい管理をIT資産管理の専門家が実施します。面倒な事は専門家にお任せください

一部サービス提供は全国にサービス拠点を持つウチダエスコ株式会社が行います。

3. 特記事項（期待される応用分野等）

- 今後爆発的に増えると予測される IoT 機器の管理やクラウド契約の管理
- IT利用環境の変化に柔軟に対応出来るので、在宅勤務、リモートワークなどに即座に対応可能

製品・技術 PR レポート

1. 企業概要

会社名	ルビナソフトウェアジャパン株式会社	代表者名	楠本 沙織
		窓口担当	横濱 和敏
事業内容	ソフトウェア開発及び関連事業	URL	https://www.luvina.net/
主要製品	ベトナムオフショアソフトウェア開発及びソフトウェア開発人材紹介		
住所	〒213-0012 神奈川県川崎市高津区3-2-1 かながわサイエンスパーク(KSP)西 612		
電話/FAX 番号	044-271-7080 / 044-271-7081(FAX)	E-mail	info@luvina.jp
資本金(百万円)	12.5	設立年月	2011年11月
		売上(百万)	500
		従業員数	40名

2. PR事項

『100%日本向けオフショア・ソフト開発で、最適なソリューションを提供』

LUVINA SOFTWARE JSC(所在地:ベトナム・ハノイ)の長年のオフショア開発受託経験を活かします

LUVINA SOFTWARE JSC は、創立 2004 年、従業員数 650 名のベトナムオフショア会社で、
当社は戦略一体会社(日本法人)として設立されました。

“LUVINA SOFTWARE JSC”は東工大卒ベトナム人留学生が起業した東工大発ベンチャー企業です。

単発の開発だけではなく、設計から保守まで一貫して携わることで、
お客様と信頼関係を構築できるパートナーとなることを心掛けています

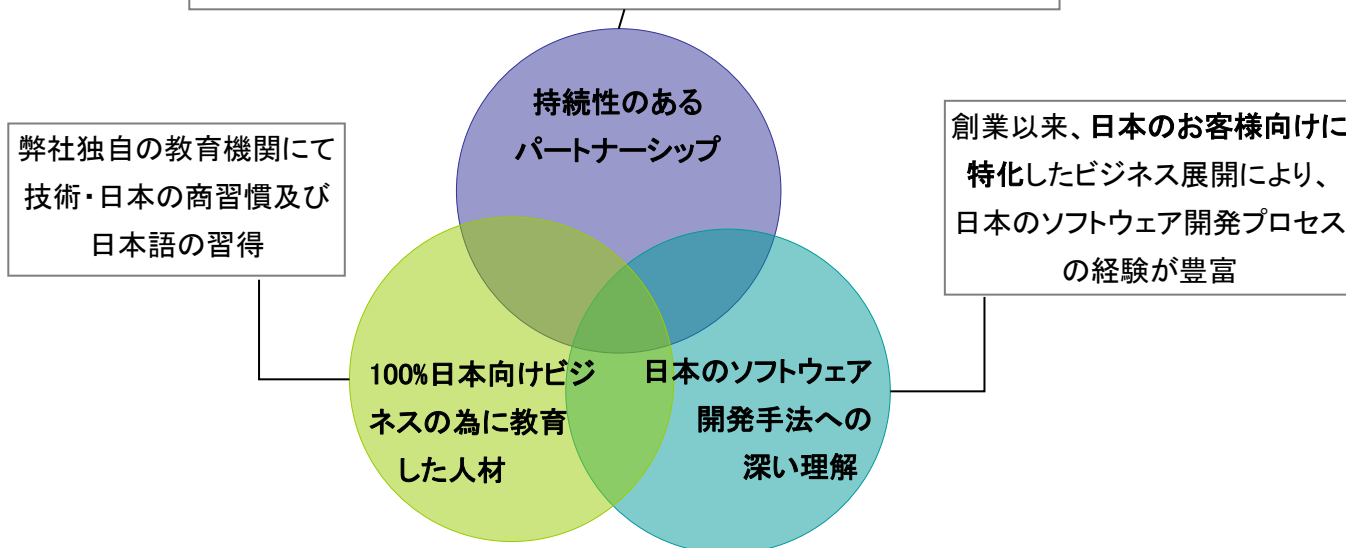

3. 特記事項（期待される応用分野等）

■開発事例(セールスポイントは、開発コストとスピード感)

〈ECシステムリニューアル〉 * 規模:150人月 1-12カ月 * 技術:JEE7:JSF, CDI, EJB,JPA,JAX-JS, Elastic Search, MapR-Hbase, Oracle

〈発電所制御監視訓練システム開発〉 * 規模:100人月-6ヶ月 * 技術:Java Swing

〈CRM(顧客管理)システム統合〉 * 規模:150人月-18ヶ月 * 技術:J2EE, Oracle

〈労働安全システムの開発〉 * 規模:66人月-6ヶ月 * 技術:.NET core 2.1, C#, AWS)

■資格:ISO 9001、ISO / IEC 27001、CMMI レベル 3、蔵前ベンチャー賞、東工大発ベンチャー称号

製品・技術 PR レポート

1. 企業概要

会社名	株式会社Wize		代表者名	石田 圭伸			
			窓口担当	中山 悟			
事業内容	ソフトウェア開発・販売		URL	https://wizejp.com			
主要製品	IoT・見える化ソリューション						
住所	〒251-0052 神奈川県藤沢市藤沢 2-1-17 3F						
電話/FAX 番号	0466(21)7406 / 0466(21)8756		E-mail	info@wizejp.com			
資本金(百万円)	3	設立年月	2014年7月	売上(百万)	70	従業員数	12

2. PR事項

『IoTを使った現場情報の活用』

中堅製造業、旅館・ホテルのDX：レガシー企業文化からの脱出をお手伝い

長年 MES*で培った技術を活用し、お客様の DX を一体となって推進する共創的パートナーを目指します。

- ・「IoTを使った現場情報活用」コンサルティング（業務委託準委任契約）
- ・ 作業者を支援するシステム（HT*、タブレット、スマホ等の IoT 機器、ソフトウェア）の提供
- ・ 温浴状態監視 IoT システム「ココチー」の提供

MES*: Manufacturing Execution System(製造実行システム)、HT*: Handy Terminal

◆ 中堅製造業 IoT 「製造現場の見える化」

製造現場(アナログな世界)をデジタル化したい、
ひとり情シスの中堅製造業様

◆ 温浴状態監視 IoT システム「ココチー」

温泉設備の見回り作業の手間を省き、その時間を
接客サービスに回したい旅館・ホテルの経営者様

< 現場情報/工程進捗の見える化 >

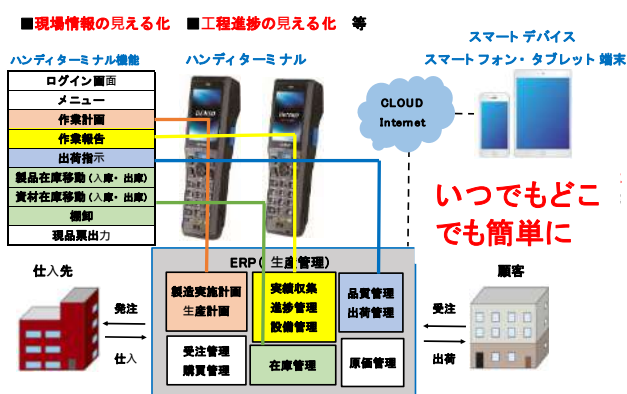

< 温泉旅館の顧客サービス >



3. 特記事項（期待される応用分野等）

●蓄積したデータを可視化、アクションにつなげる BI ダッシュボード「MotionBoard*」を SI 可能

「MotionBoard」はウイングアーク 1st 株式会社の登録商標です。<https://www.wingarc.com/product/motionboard/>

●最近の MES 事例：自動車部品(樹脂部品)製造工程(成形・塗装・組立)の「工程進捗の見える化」

●SECURITY ACTION(IPAが推進しているセキュリティ対策自己宣言)で「★★(二つ星)」を宣言

製品・技術 PR レポート

1. 企業概要

会社名	株式会社R&Dゲート		代表者名	古澤 周作			
			窓口担当	古澤 周作			
事業内容	マッチングサイト「委託ナビ」の運営		URL	https://itaku-navi.com			
主要製品	計測・分析・試験・解析などの受託業務のアウトソーシング業務のマッチングサイト						
住所	東京都大田区北千束三丁目20番8号						
電話/FAX 番号	03-3728-8273 / -		E-mail	info@itaku-navi.com			
資本金(百万円)	3	設立年月	2019年12月	売上(百万)	5	従業員数	4

2. PR事項

『技術における課題をアウトソーシングのマッチングで解決いたします』

計測・解析・分析・試験・開発など「技術的な受託サービスをしている事業者」と「委託先を探しているメーカーや研究機関」をつなぐ**マッチングプラットフォーム「委託ナビサイト」**で、技術における課題解決を支援しています。

【提供サービス】

- ◆技術系受託事業に関する情報の掲載／検索サービス
 - ・事業内容や企業情報、事例を分かりやすく掲載可能
 - ・委託先をサイト上で簡単に検索でき、手軽に見積依頼や問い合わせが可能
- ◆マッチングコンサルティング
 - ・「何を調べていいかわからない」という場合には、丁寧なヒアリングに基づき、委託先探しを支援

【「委託ナビ」の特長】

- ◆技術に関してアウトソーシングを考えている委託者の要望を、適切な受託事業者を紹介する独自技術(特許出願済 特願 2021- 051127)による技術分野のマッチングプラットフォームで実現
- ◆操作が簡単(受託事業者・委託者共通)
 - ・登録2ステップ、見積依頼3ステップ
 - ・分かりやすく使いやすい見積依頼システム
- ◆利用コストのパフォーマンスの高さ
 - ・サイト掲載料金の安さ(掲載費は初期登録料のみ)
大企業 5 万円、中小企業 2 万円
 - ・サイトでの検索や見積依頼は無料、マッチングコンサルティングサービスは成功報酬形式で着手金なし



＜受託事業者の悩みに応えます＞

- ・計測・解析・分析・開発事業の受託を始めたい、強化したい。
- ・稼働が少ない計測設備、試験設備を有効活用して、事業収入を得たい。
- ・計測機の販路拡大のために認知を増やしたい。

＜委託者(研究者・開発者)の要望に応えます＞

- ・計測、試験、分析、解析を外部に委託したい。
- ・設備導入を考えているが、その前に試したい。
- ・必要だが設備が高価で導入できない。
- ・計測回数が少なく設備導入まではできない。
- ・海外メーカーの計測機器が調達できずにいる。

3. 特記事項(期待される応用分野等)

- 東京工業大学発ベンチャー第111号 ●実績: 東京都市大学(明るさ)、(株)シグマエナジー(回転バランス)等
- 特許出願済: 特願2021- 051127(委託管理システム、委託管理方法、プログラム並びに管理サーバ)

製品・技術 PR レポート

1. 企業概要

会社名	株式会社アドヴァンテージ		代表者名	中野 尚範			
			窓口担当	フロントプランナー 高田 鉄平			
事業内容	自社採用サイトの制作、運営、集客		URL	https://ad-vantage.jp/			
主要製品	自社採用サイト構築ツール(JOB!BASE、JobMAKER、チャレンジパック 他)						
住所	神奈川県横浜市港北区新横浜 2-5-19 アプリ新横浜ビル 6F						
電話/FAX 番号	045-477-1033		E-mail	info@ad-vantage.jp			
資本金(百万円)	40	設立年月	2005年6月	売上(百万円)	1,702	従業員数	58

2. PR事項

『 自社採用サイトを中心とした採用体制への変革をサポートします。』

弊社は大手求人広告や人材紹介だけに頼らず、自社採用サイトを中心に WEB プロモーションでの集客をすることで人材を“直接採用”する仕組み作りを支援しています。

求職者の目線に立った原稿作成や集客方法など、他の広告代理店や人材紹介会社ではご支援が出来ない総合的なご提案が可能です。様々な採用手法で貴社の人材採用に関する課題解決を目指します。



繋がりがた、イロイロ

■ 自社採用サイトで人材を採用する「ちよくルート」事業

- ・採用コンサルティング
- ・採用セミナー開催
- ・自社採用サイト企画、構築、運営
- ・採用サイト構築ツール(ASP) : JOB!BASE、JobMaker、MallJob
- ・WEB マーケティング : Indeed、リスティング(Google、Yahoo!)、DSP 広告、SNS 広告、ADSP 等
- ・「べつルート」

一般的な採用手法に捕らわれず、企業の個性と求職者の個性をマッチングさせる採用マッチングサービス事業

■ モール求人サービス

- ・商業施設専用求人支援パッケージ

■ 採用支援の新規開発支援事業

- ・ニッチ求人サイト企画、事業構築



人材採用セミナーを開催しています。
200 回以上のセミナー登壇で、採用マーケティングを発信し「ちよくルート」を広めその支援実績は 1,500 社以上にのぼっています。

詳細はこちら



3. 特記事項 (期待される応用分野等)

- 有料職業紹介事業(14-ユ-300591)
- 地方創生支援(公共事業支援)
- 第二種電気通信事業(届出番号 A-18-9009)
- アナリティクス個人認定資格(GAIQ)
- キャリアコンサルタント(国家資格)
- Google AdWords 認定資格
- 米国 CCE.Inc 認定 GCDF-Japan キャリアカウンセラー

製品・技術 PR レポート

1. 企業概要

会社名	株式会社イシカワ		代表者名	石川 能久			
			窓口担当	大竹 秀明			
事業内容	EMC 試験サービス		URL	http://www.kk-ishikawa.co.jp/emc_top.html			
主要製品	EMC 試験サービス						
住所	〒230-0052 神奈川県横浜市鶴見区生麦 2-3-18						
電話/FAX 番号	045-500-2255/045-500-2256		E-mail	info-emc@kk-ishikawa.co.jp			
資本金(百万円)	12	設立年月	昭和 9 年 5 月	売上(百万)	1798	従業員数	80

2. PR事項

『どこよりもフレキシブルに。都心に近く圧倒的な利便性。』

お客様のニーズに合わせて、EMC 立会い試験、EMC 受託試験(立会い不要)が可能です。

試験室の特徴:

- ・10m 法電波暗室 1 基、3m 法電波暗室 1 基、シールドルーム 2 基を保有。
- ・大型機器の持ち込みでもバリアフリーのためスムーズに搬入可能です。
- ・セキュリティを考慮した機器保管スペースを暗室外に用意！一時保管にも対応。
- ・元東京工業大学学長 内藤名誉教授が考案(特許 2500160)したグリッド式フェライトタイルを採用。

サービスの特徴:

- ・民生用から医療機器、鉄道などの産業機器まで各国規格に基づいた EMC 試験サービスを提供。
- ・本番前の予備試験、対策試験にも対応。
- ・経験豊富な当社エンジニアがサポートします。
- ・初めての試験でも事前打ち合わせ可能。最適な試験方法を提案いたします。

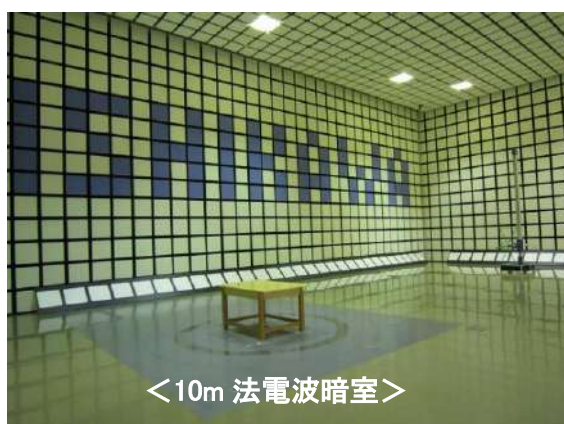

3. 特記事項(期待される応用分野等)

当社は VLAC(電磁環境試験所認定センター)による ISO/IEC17025 認定を取得している試験サイトです。各機関との相互承認協定により世界各国の地域、認証機関で受け入れられるテストレポート発行が可能です。鉄道規格では、鉄道システム内で使用される車上装置、地上装置のどちらの規格にも正式試験が可能。

製品・技術 PR レポート

1. 企業概要

会社名	弁護士法人内田・鮫島法律事務所	代表者名	鮫島 正洋				
		窓口担当	大藤 晶子(鮫島担当秘書)				
事業内容	法律事務所	URL	https://www.uslf.jp/				
主要製品	知財戦略・事業推進にまつわる法的アドバイス						
住所	105-0001 東京都港区虎ノ門 2-10-1 虎ノ門ツインビルディング東棟 16 階						
電話/FAX 番号	03-5561-8550 / —	E-mail	info@uslf.jp				
資本金(百万円)	-	設立年月	2004 年 7 月	売上(百万円)	1000	従業員数	50

2. PR事項

『小説「下町ロケット」の弁護士がアドバイスします!』

技術とビジネスに精通した弁護士とお知り合いではありませんか?

私ども内田・鮫島法律事務所は、技術系弁護士の集団であり、ありとあらゆる技術領域について精通した上で、お客様に対してアドバイスをしております。代表の鮫島は、小説「下町ロケット」に登場する、大企業による特許提訴から佃製作所を救う、神谷弁護士のモデルであり、事務所を上げて、小説さながらの業務を行っております。知財戦略や技術的な案件に関する法律問題(契約書などを含む)については、私どもにお任せください。

多様なバックグラウンドの弁護士集団



■ 弊所がお役に立てる場面の一例を示します(あくまでも一部ですので気軽にご相談ください。) ■

知財戦略

- ・技術を開発したが特許を取るべきか、取るとしたらどういった特許とすべきなのか。
- ・大学が保有する特許を活用して事業展開したいが、どのように交渉、契約締結すべきか。
- ・会社の知財戦略を構築、見直したい。

技術法務

- ・大企業と共同で事業を進めようとしているが強い要求をしてくる。どのように交渉を進めるべきか。
- ・自社製品が特許を侵害すると警告された。どう対処すべきか。
- ・事業を進める上で、保有している特許を最大限に活用できるビジネスモデルのあり方は?
- ・海外の会社と業務提携をしたいが、契約書が英語で書かれている。

その他

- ・個人情報その他のデータ管理の観点から、利用規約やプライバシーポリシーを整備していきたい。
- ・自社と極めて似たブランド・コンセプトで競合品が出されている。なんとかならないか。

3. 特記事項

- 現在、500社以上の中小・ベンチャー企業を顧客に業務展開をしております。
- 初回面談(無料)のうえ、お見積合意をいただいてから業務に着手します。気軽にご相談ください。

製品・技術 PR レポート

1. 企業概要

会社名	株式会社キャリア・맘		代表者名	堤 香苗			
			窓口担当	今野 雄貴			
事業内容	BPO・マーケティング支援・就労支援など		URL	https://corp.c-mam.co.jp/			
主要製品	各種事務代行、座談会等によるマーケティング支援、AI学習データの作成など						
住所	〒206-0033 東京都多摩市落合1-46-1 ココリア多摩センター5階						
電話/FAX番号	042-389-0220/042-389-0230		E-mail	eigyout@c-mam.co.jp			
資本金(百万円)	39	設立年月	2000年8月	売上(百万円)	463	従業員数	40

2. PR事項

『国内外の10万人の在宅ワーク会員ネットワークで、多様な働き方をかなえながら企業の業務改善を推進します。』

キャリア・맘は、一人一人の多様な働き方や生き方を応援し、未来を創る子どもたちが、しなやかに幸せに社会を創り上げていくことができる、そんな将来に向けた事業を推進しています。私たちは「自分らしく働く」人々をいつも応援しています。

◆ ビジネスモデル

国内外に10万人以上の在宅ワーク会員のネットワークをもち、在宅で働くための納品・検収・支払いの独自システムを開発・運用しています。企業からのアウトソーシングやマーケティングの受託実績が増えるとともに、官公庁からも女性の再就業支援訓練や在宅就業支援事業を受託するようになりました。当社は多様な働き方をかなえる人材企業として事業を推進しています。

◆ 事業の特徴

貴社の事業運営における「攻め(マーケティング)」「守り(バックオフィス)」を弊社11万人のワーカーを活用してワンストップでサポートします。



3. 特記事項 (期待される応用分野等)

◆ 主な実績

- ・全国の飲食店を紹介した情報サイトでの取材・記事作成
- ・全国チェーン展開の製菓店でのミステリーショッパー
- ・AI 開発のためのアノテーション業務等(画像・音声等)

- ・ライティング
- ・主婦を対象としたグループインタビュー(自動車、住宅、キッズ)

製品・技術 PR レポート

1. 企業概要

会社名	株式会社協同商事		代表者名	代表取締役 朝霧重治			
			窓口担当	熊倉 宏明			
事業内容	酒類製造業、青果花き卸小売業、物流事業		URL	https://kyodoshoji.co.jp			
主要製品	クラフトビール COEDO、有機農産物、花卉、一般貨物自動車運送事業・3PL						
住所	埼玉県川越市中台南2-20-1						
電話/FAX 番号	049-244-6911/049-244-6256		E-mail	info@kyodoshoji.co.jp			
資本金(百万円)	99	設立年月	1982年8月	売上(百万円)	—	従業員数	111

2. PR事項

『農業を出発点とする食のサイクルすべてに関与する、アグリベンチャーです』

「健康の基礎となる食べ物は安全でおいしいものを」「日本の農業を少しでもよくしたい」というファウンダーの熱い思いから、1982年埼玉県川越市で創業しました。農産物の栽培から、物流、販売、食品への加工を含め、農産物がお客さまに消費されるまでの全ての過程を、農業の一環と考え、有機栽培青果物栽培・加工・販売、物流、ビール製造、廃棄物リサイクル技術研究開発など、農業を出発点とする食のサイクルすべてに関与する、アグリベンチャーとして活動しております。

青果花き事業部
Vegetables&Flowers

北海道から沖縄まで日本全国の生産者から多種多様な有機栽培(および特別栽培・こだわり栽培)の青果物の専門商社として活動しています。

ビール事業部
Beer

形・大きさ・色等が消費者受けしないという理由で廃棄されていた青果物を、特別な方法で加工し、ビールを製造する技術を開発しました。サツマイモを原料としたビールについては世界初の製法特許も取得しています。

物流事業部
Distribution

当社では、青果物配送のスペシャリストとして保冷車での安全で丁寧な物流を請け負っています。今日、鮮度維持の為に当然と目されている冷蔵輸送の考え方を、青果物流の世界に持ち込んだのも当社が先駆けです。

3. 特記事項(期待される応用分野等)

- オーガニック青果物の専門店 八百屋“ORGANIC & CO.”「2022年度グッドデザイン賞」を受賞
- 第3回「スモール・ジャイアンツ アワード」グランプリ受賞
- 2018年「埼玉グローバル賞」受賞

製品・技術 PR レポート

1. 企業概要

会社名	有限会社経営コンサルティングアソシエーション			代表者名	宮内 亨		
				窓口担当	岡村 衡一郎		
事業内容	業績向上・経営コンサルティング業			URL	www.association.co.jp		
主要製品	オンリーNO.1マーケティング・マネジメントメソッドによる伴走型経営コンサルティング						
住所	〒530-0003 大阪府大阪市北区堂島2丁目2番地23号 白雲ビル303号						
電話/FAX番号	TEL:06-6344-3636 / FAX:06-6344-7774			E-mail	okamura-kouichiro@association.co.jp		
資本金(百万円)	3	設立年月	2003年4月	売上(百万円)	10	従業員数	5

2. PR事項

『ズバリ！業績向上に！イノベーション体質づくりにお役に立ちます』

当社は業績向上を出発点にイノベーション体質づくりをサポートする全業種対応の経営コンサルティング会社です。貴社に眠る財産を掘り起こし、貴社ならではの商品・サービス「一品」をつくりこむ伴走型経営コンサルティングで、業績向上・組織活性化・人材育成を三位一体で実現し、変化を歓迎する企業風土の醸成に責任を持って関わります。

◆ オンリーNO.1・伴走型経営コンサルティング3つの特徴

商品・サービスを革新する

「商品・サービスのオンリーNO.1化」をめざし、まずは業績向上を図ります。続いてプライド商品の創造プロセスを部門間の壁を排除やミドルのやる気アップにもつなげていく伴走型支援に持ち味を発揮。

共に動く・共に考える

あるべき論や規定のフォーマットから導かれる答えの提示は一切しません。対話を通じて貴社の変革のキーとなる答えを一緒に発見していきます。実行を支えます。

変身体質の醸成につなぐ

話し合う度に、気づける、やる気上がる、課題解決の糸口が発見できる。周知結集による変えることよりよくすることが得意な企業体質への支援が私たちのゴールです。

◆ 支援実績

・建材メーカーA社

自立経営で20億から80億への業績向上
後継者によるイノベーションを伴走支援

・車輪メーカーB社

オンリーNO.1商品開発でシェア55%達成
営業製造一体での直販ルート開拓

・業務用吊り具メーカーC社

自社製品販売比率30%→50%粗利大幅改善
7人の侍による自社商品N倍作戦

- ・葬儀用品メーカー
プライド商品3倍3万個/年
- ・道の駅
業績1.8倍の農産物祭
- ・クリニック
業績1.7倍
- ・リフォーム業
反響率5倍
- ・コーヒーチェーン
赤字店の黒字化
- ・木工職人
ダイレクト販路開拓月60万
- ・下着縫製加工メーカー
直営店開業・直販比率11%達成
- ・美容室
リピート率10%客単価15%UP 他

◆ 岡村衡一郎 出版書籍



- ・会社に眠る財産を掘り起こせ
朝日新聞出版
- ・「一品」で会社を変える
東洋経済新報社
- ・30代でチームリーダーになったら最初に読む本
（同社）

◆ こんな悩みや課題にお答えします

- ・業績を高めていきたい
- ・部門の壁がある
- ・後継者としての会社を変革したい
- ・社員のやる気を引き出したい
- ・離職率を下げていきたい
- ・強い商品サービスをつくりたい

3. 特記事項（期待される応用分野等）

- 20年600社以上の支援実績があります。
- 社員総会などの場を創造に変えるコーディネイトも得意分野です。
- ミドル社員の次世代リーダー化は、変革プロジェクトがおすすめです。多くのミドルの成長支援をしています。

製品・技術 PR レポート

1. 企業概要

会社名	株式会社弘久社		代表者名	米田 隆郎			
			窓口担当	杉本 庄之助			
事業内容	印刷業		URL	https://www.kokyusha.com/			
主要製品	オンデマンド印刷、各種デザイン						
住所	東京都立川市上砂町 5-1-1						
電話/FAX 番号	042-536-3511 / 042-536-3898		E-mail	infohp@kokyusha.com			
資本金(百万円)	60	設立年月	1963年4月	売上(百万円)	300	従業員数	35

2. PR事項

『 付加価値の高い印刷物を少数から 』

① シルバートナー印刷

通常のフルカラー印刷では表現できない「メタリック色」を印刷でき、デザインの幅が広がります。箔押し金銀とは違い、シックで落ち着きのある色合いが特徴です。弊社社内案内にも使用しております。

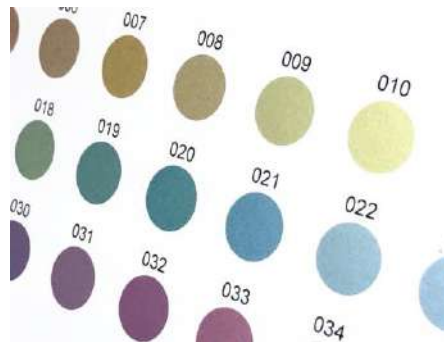

② ホワイトトナー印刷

クラフト紙や黒、紺、緑、赤などといった色の濃い紙であっても、ホワイトトナーをフルカラー印刷の下に敷いて印刷することで、データ通りの色を印刷物に表現することができます。単色の「白」として印刷することも効果的です。



③ 多様な印刷物を少数から臨機応変に対応

シルバートナーやホワイトトナーといった特殊印刷や、パンフレット、カタログ、チラシだけでなくシール、パッケージ、カードなども弊社所有のオンデマンド印刷機を使い、少数数からご発注頂けます。イラストレーター、インデザインだけでなく、office系(Excel、PowerPoint、Word)のデータでも入稿可能です。

3. 特記事項（期待される応用分野等）

- ISO9001:2015 2011年2月認証、ISO27001(ISMS):2013 2010年11月認証
- エコステージ ステージ 3 2020年08月格上認証

製品・技術 PR レポート

1. 企業概要

会社名	株式会社サーテック		代表者名	柳内 剛			
			窓口担当	齋藤 圭司			
事業内容	小型交流モータ製造及びオイルリユース		URL	https://www.stc-m.co.jp			
主要製品	小型交流モータ及び減速機、オイルリユースサービス						
住所	〒198-0004 東京都青梅市根ヶ布1丁目380番地						
電話/FAX番号	TEL:0428-22-5111 FAX:0428-22-5663		E-mail	webmaster@stc-m.co.jp			
資本金(百万円)	20	設立年月	2011年1月	売上(百万)	1,009	従業員数	80

2. PR事項

『 小型交流モータ製造及びオイルリユースサービスの提供 』

STC Quality-first motor solutions

株式会社サーテック

新連携

経済産業省 関東経済産業局 認定事業

オイルリユースサービス

再利用、コスト削減エコロジー

Reuse

新油購入費用 **50% CUT** 設備投資 **不要 0!!** 初期投資 **不要 0!!**

油精製2つのメリット

① 企業にやさしい ② 地球を守る

- コスト削減
- 廃油ゼロ
- 新油購入量カット
- 貴重な枯渇資源を守る
- CO2削減
- 産業廃棄物のカット

小型装置での丁寧な精製処理

- 水分、気泡の除去
- エマルジョン化からの再生
- 微細スラッジ、摩耗粉の除去

MOTOR & GEAR

私たちサーテックはお客様にとって最も効率的で経済的な小型モータソリューションをご提案いたします。

● 産学連携・研究開発

● (株)industriaの油精製技術と当社環境ビジネスとの連携による新事業

3. 特記事項（期待される応用分野等）

- ・小型ギヤードモータ
半導体生産設備等に欠かせない搬送機やアクチュエータへの需要が拡大中。
生産性向上のためDXに取組み、当社の強みである多品種少量の特注品に適した独自の『しくみ』に磨きをかけている。
- ・オイルリユースサービス
原油価格は円安の影響もあり2019年(比較的安定していた頃)の倍近くに高騰。
廃油を燃料として転用しないことによりCO2の削減にもつながる。

製品・技術 PR レポート

1. 企業概要

会社名	株式会社サウンドファン		代表者名	佐藤 和則			
			窓口担当	田中 宏			
事業内容	音のバリアフリースピーカーの製造販売		URL	https://soundfun.co.jp/			
主要製品	ミライスピーカー						
住所	〒111-0053 東京都台東区浅草橋 1-32-6 コスモス浅草橋酒井ビル 4F						
電話/FAX 番号	03-5825-4749/03-5825-4794		E-mail	info@soundfun.co.jp			
資本金(百万円)	411	設立年月	平成 25 年 10 月	売上(百万円)	70	従業員数	13

2. PR事項

『音のバリアフリーを実現』

「高齢者は、通常のスピーカーより蓄音機の方が聴こえやすい」という話から、蓄音機のラッパ部分の“曲がり”をヒントに開発がスタートした『曲面サウンド』。世界初の特許技術『曲面サウンド』は多くの方の「聴こえ」をサポートし、さらに、距離による音の弱まりが少なく、**大きくない音で遠くまでハッキリとクリアなまま耳にきちんと言葉が届けることができます。**



日本特許5件登録済



- ・障害者差別解消法が 2016 年 4 月に施行されました。
- ・世界初の独自特許技術を搭載した革新的な音『曲面サウンド』を届けるスピーカーで対応。
- ・音のバリアフリー環境を創り、問題を解決します。

「聴こえ」のお悩みはありませんか？

日本人の約 9 人に 1 人は「聴こえに」不安を感じているといわれています。

この状況を変えたい。「聴こえる」をもっと多くの人に。

その願いから、ミライスピーカーは生まれました。

あらゆる「聴こえ」に曲面サウンドが採用されるよう、小型化・軽量化・大型化など世界最先端の技術開発を進めています。



3. 特記事項（期待される応用分野等）

- 日本特許第 5668233 号および世界特許優先権を取得。
- 三菱 UFJ 銀行主催 2016 年 Rise Up Festa ソーシャルビジネス部門最優秀賞受賞 等多数の受賞。
- 原理解明に向け、千葉大学フロンティア医工学センター 中川誠司教授と共同研究中。
- 大型ミライスピーカーを試作。大規模施設で軽量・大音量の音のバリアフリー環境が創れます。

製品・技術 PR レポート

1. 企業概要

会社名	株式会社 Zetta		代表者名	川原 俊介			
			窓口担当	谷岡 明彦			
事業内容	ナノファイバーの製造と用途開発		URL	https://zetta-ltd.com/			
主要製品	高分子及びカーボンナノファイバーシートとこれらを利用した各種用途資材						
住所	愛媛県松山市東垣生町 452 番地						
電話/FAX 番号	080-4876-2847 / 089-989-7343		E-mail	kawahara@zetta-ltd.com			
資本金(百万円)	127	設立年月	2011年11月	売上(百万)	284	従業員数	12

2. PR事項

『地球防衛軍！世界唯一革新的ナノファイバー大量生産技術で用途拡大』

当社は 2006 年に始まった NEDO「先端機能発現型新構造繊維部材基盤技術の開発」(通称ナノファイバープロジェクト)の研究成果の事業化を目的に 2011 年に創業し、東工大発ベンチャー第 65 号に認定されました。

2016 年に世界で初めて大量生産に適した Zetta Spinning(Zs)方式開発に成功し、ナノファイバーを使った多様な製品により地球環境を守る(地球防衛軍)技術としての発展が期待されています。

(1) Zetta ナノファイバーの特徴:

- ◎生産性能:生産量毎時 100kg
- ◎繊維材料:PP、PET、PLA 等の工業用シート提供が可能。
- ◎繊維径:ほぼ 50 nm~5 μm の範囲で分布
細い繊維は機能性を発現、太い繊維は強度保持機能を発現。
- ◎抗菌性能:繊維径が 400 nm 以下になると抗菌性が得られる。
(右図参照)

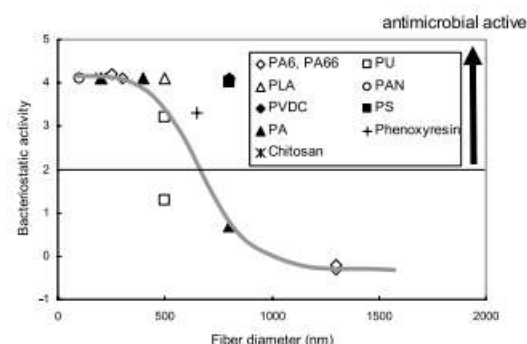

(2) 提供するナノファイバーの仕様:

- ◎提供する形態:ナノファイバーシートまたはワタの塊を提供。
- ◎材質:PP、PET、PLA 等
- ◎寸法:シート幅 25 cm~1 m、厚み 1 μm~50 mm

(3) 今後の連携でのご提案:

- ◎想定される用途:マスク、フィルター、医療用資材、土木・建築用資材、農業用資材、水処理用資材、断熱材、防音材等
- ◎希望する連携先:ナノファイバーシート及びワタの利用技術開発と完成した製品の販売でご協力いただきたい。
- ◎尚、製造装置のご提供は行っておりません。



3. 特記事項 (期待される応用分野等)

- ・ 米国化学会 (ACS) ベストプレゼンテーションアワード、2015 年ボストン大会
“Highly Productive Systems of Nanofibers for Novel Applications” I&EC Res.2016, 55, 3759-5746
- ・ 林野庁補助事業「地域材を活用したセルロースナノファイバーの用途技術開発」2014~2019
- ・ 東工大蔵前ベンチャー賞受賞 2020年11月

製品・技術 PR レポート

1. 企業概要

会社名	株式会社双日イノベーション・テクノロジー研究所		代表者名	大木 将司			
			窓口担当	山崎 隆生			
事業内容	研究開発、技術コンサルティング		URL	https://www.sojitz-iit.com/			
主要製品	なし						
住所	〒100-8691 東京都千代田区内幸町 2-1-1						
電話/FAX 番号	03-6871-5550 / -		E-mail	Yamazaki.takao@sojitz.com			
資本金(百万円)	5	設立年月	2019年8月	売上(百万円)	256	従業員数	9

2. PR事項

『 新技術の芽を発見、育成支援し、社会課題を解決 』 
 New way, New value

(株)双日イノベーション・テクノロジー研究所は双日グループの新規事業開発を支援する目的で設立されました。革新的な新技術の芽を探索し、科学者の目でしっかり検証し、育て上げ、商社の顧客基盤及びビジネスノウハウを活用し、新技術を世に出して、社会課題の解決を目指します。特に優れた研究室レベルの技術が社会実装する前につまずかぬよう、支援をしていきます。

そしてこれら新しいビジネスを創造すべく、第一歩となる実証実験のための試作品開発のパートナー企業様を探しております。具体的な技術としては、二酸化炭素回収装置や、蓄電システム、バイオマスから化学品への変換プロセス等です。会員の皆様にご協力をいただければ幸いです。

求める技術



二酸化炭素
回収装置



蓄電システム



バイオマスから化学品
への変換プロセス



その他
脱炭素技術
サーキュラーエコノミー関連

3. 特記事項（期待される応用分野等）

- 脱炭素(炭酸ガス排出量削減)技術
- サーキュラーエコノミー関連

製品・技術 PR レポート

1. 企業概要

会社名	株式会社太陽住建			代表者名	河原 勇輝		
				窓口担当	中村 宣明		
事業内容	リフォーム事業、エネルギー事業			URL	http://yanegari.jp/		
主要製品	リノベーション工事、太陽光発電システム設置・販売等						
住所	〒232-0053 横浜市南区井土ヶ谷下町 27-1 1 階						
電話/FAX 番号	045-325-7133 / 045-325-7135			E-mail	n.nakamura@taiyojyuku.jp		
資本金(百万円)	1	設立年月	平成 21 年 10 月	売上(百万円)	16	従業員数	9

2. PR事項

『 福祉避難所の普及を通じた、ディーセントワークの推進 』

これまで神奈川県が実施していました「屋根貸しマッチング事業」に参加し、この事業を推進してきました。
(屋上をお借りして、太陽光発電設備を設置させていただく事業です。)

屋上を弊社がお借りする代わりに「金銭」ではなく、約 10 年ごとに必要な防水工事を「安価」にしたり、災害時にも使える蓄電池のご提供など、「金銭の代わりに」施設様のニーズに合わせてご提案をさせて頂いております。下記のような施設様のニーズに合わせたご提案をさせて頂いております。

●雨漏りが酷くて防水工事をしたい ●照明を LED に替え、施設を明るくし、電気使用量を抑えたい ●災害時、停電時の非常用電源となる蓄電池を設置したい

屋上を舞台に、事業所によっては賃金が非常に低い環境下で働く障がい者や、引きこもりやリストラなどの経験により働きにくさを感じている方達が施工に取り組み、「稼ぐ障がい者」を生んだり、GoogleEarth を用いた PC 検索作業、シニア世代の営業活動も併せて行い「人の役に立つ」事を体感する事で「ディーセントワーク」として当事者の未来を明るくすると考えます。お借りする場所が増えれば、就労支援の機会が増えることとなります。



屋上で生まれた電気は、東電へ全量売電を行います。その権利を設備と共に、再エネに関心の高い一般のお客様に販売を行い、建物の貸し主様のニーズに対応します。更に、停電時は売電が出来なくなる為、施設の外にコンセントを設け、太陽光パネルで生まれた電気を地域に開放し、特別養護老人ホームなどの福祉施設では、4 月より新しく名前が変わった「福祉避難所」としての機能を果たす事も出来ます(社会福祉法「地域における公益的な取組」にもつながる)その他、施設でも「災害対策拠点」としての機能を果たす事が可能となり、更に、近くの地域に非常用電源があるという安心感は、施設周辺の住民の方々の方々の安心感にもなります。

建物貸し主のメリット、障がい者就労支援、災害対策、地域貢献にもなる、太陽住建独自のスキームです。

3. 特記事項 (期待される応用分野等)

- かながわビジネスオーディション 2015 起業家支援財団賞 受賞
- 川崎起業家オーディション かわさき起業家賞 受賞、日本起業家賞、受賞

製品・技術PRレポート

1. 企業概要

会社名	弁護士法人高瀬総合法律事務所	代表者名	高瀬 芳明				
		窓口担当	鈴木 千秋				
事業内容	弁護士業務、知的財産権事業支援		URL	https://takase-law.com			
主要製品	契約書						
住所	相模原市緑区橋本6-5-10 中屋第2ビル2-E						
電話/FAX番号	042-770-8611/042-770-8622		E-mail	takase@takase-law.com			
資本金(百万円)	4	設立年月	2013年6月	売上(百万円)	120	従業員数	9

2. PR事項

『IPO、M&A、事業承継、特許、知的財産戦略を弁護士として全面支援します』

顧問弁護士を配置して強みを事業に活かす事業戦略の成功へ！

弁護士として事業戦略を経営者と共に考える

もともと私は理系として大学入学し、ゆくゆくは研究者になるのだろうと漫然とと思っていました。いつかは画期的な研究成果を上げて世の中の役に立ち名を挙げたいとも思っていました。その夢とは違う道に進みましたが、弁護士として知的財産権を経営戦略とする、特に中小企業(反骨精神旺盛で小が大を穿つことが好きですし、日本のものづくりは中小企業に支えられていると確信しています)の事業の成功を通じて、自らも近い場所で夢の実現を果たしたいという想いと重なり、「知的財産や特許、ノウハウ、技術を強みとする中小企業の成長を経営者と共に考える」という経営理念が産み出されるに至りました。



活動実績

顧問企業数 100社以上。特に、製造業、IT(ソフトウェア)企業の中小企業の悩みを解消、強みを活かすノウハウの蓄積があります。契約書チェックは年間200件、これまでの累計2000件以上で豊富な実績・経験があります。

ビジネスの質を高め、全面的に支援します

・IPO、M&A、事業承継、特許、知的財産戦略を使って経営戦略を成功させ企業を発展させることを全面的に全方位から支援します。経営者は成功への道筋を考えていただき、弁護士はリスクヘッジを考えてビジネスの質を高めます。ビジネスを語り合い、ともに成功に向けて伴走するパートナーを目指します。

・長期間にわたって、いつでも相談できる身近な存在として複数の弁護士によるチーム体制を取ることで、タイムリーでスピーディーな対応を継続的に行えるようにしています。

3. 特記事項(期待される応用分野等)

●IPO、M&A、事業承継、特許、知的財産戦略等、成長を目指す中小企業様を全方面からバックアップするための体制を構築しサービスを提供しています。年間300件以上の契約書作成等を通じて、中小企業様の経営のリスクヘッジ、強化にお役立てできます(URLは<https://takase-law.com/>となります。)

製品・技術 PR レポート

1. 企業概要

会社名	株式会社 チェンジアンドクリエイション	代表者名		丸川 隆文			
		窓口担当		丸川 隆文			
事業内容	経営コンサルティング業 各種リサーチ業務		URL	https://www.cckaeru.co.jp			
主要製品	経営コンサルティング						
住所	東京都国立市東 1-15-11 国立 448ビル 3F						
電話/FAX 番号	080-6788-4946 / -		E-mail	taka-marukawa@cckaeru.co.jp			
資本金(百万円)	1	設立年月	2021年1月	売上(百万円)	-	従業員数	-

2. PR事項

『技術と人の調和により、人の能力を拡張し、あたらしい幸せの形を作り出す』

Change & Creation

己を変える ・ 周りを変える ・ 未来を変える

不可能に挑戦する人材を輩出します

経営コンサルタントとして経営の原理原則を企業の皆様と共に考える

VUCA 時代と呼ばれる先の見えない経営環境下にて経営者の皆さまもいろいろとお悩みのことではないかと思えます。時代の流れとしてデジタル化を推進していくことは重要な経営課題ではありますが、「デジタル化」が目的とならぬよう、モノづくりならびに経営の原理原則は何であるかを企業の皆さまと考えながら進めていき、人財育成にもつなげるご支援を心がけております。

代表者プロフィール

資格

国際公認経営コンサルティング協議会認定コンサルタント
公益社団法人 全日本能率連盟認定 マスターマネジメントコンサルタント

略歴

鉄鋼メーカー勤務後、国内経営コンサルティング会社に20年勤務
主に製造業を中心に総合収益力強化、原価管理、業務改革、DX推進などを支援

座右の銘

人よく道をひろむ。道、人を弘むるにあらず。(論語)

趣味

映画鑑賞、音楽鑑賞、お散歩

3. 特記事項（期待される応用分野等）

●事業運営に関わる調査および企画ならびに各業務のアウトソーシングの受託を承っております。

製品・技術 PR レポート

1. 企業概要

会社名	株式会社ティーフル		代表者名	小泉 直也			
			窓口担当	小泉 直也			
事業内容	洋菓子の製造販売		URL	https://www.teaful.jp/			
主要製品	米粉のシュークリーム、スイートポテト、オーダーメイドのフィナンシェ						
住所	東京都目黒区大岡山1-4-5ペナテス大岡山1階						
電話/FAX 番号	03-5726-8260 / —		E-mail	koizumi@teaful.jp			
資本金(百万円)	9	設立年月	2018年5月	売上(百万)	31	従業員数	9

2. PR事項

『元帝国ホテルのパティシエが作る洋菓子』

元帝国ホテルにて10年以上パティシエを経験したシェフが作ります。ショートケーキなどの生菓子はもちろん、マドレーヌやフィナンシェといった焼菓子も取り扱っています。贈答用ギフトのご用意はもちろん、オリジナル商品の受注生産なども承ります。



東京工業大学のロゴ入りフィナンシェ

● オーダーメイドのロゴ入り焼菓子の製造販売

企業の創立記念日、工場の竣工式などの記念品に貴社のロゴ入りや、オリジナル包装での製作も対応致します。

主な製作例として東京工業大学のロゴの焼印を入れたフィナンシェを作っています。レシピもこちらの商品オリジナルで作っています。数量次第ではオリジナルレシピでのご対応もさせていただきます。

● 高付加価値化した洋菓子の保存食

洋菓子の保存食として、テリーヌ・ショコラの缶詰化を行いました。常温で長期保存ができることはもちろん、美味しさにも拘っています。スーパーフードとして、スピルリナ(約50種の栄養・健康成分を含む微細藻類)、マキベリーなどのベリー味、クルミなどを添加したナッツ味の3種類用意しました。非常時の防災食としての需要を期待しています。「非常時、災害時でも美味しく健康なデザートを」というコンセプトで作っています。また、贈答用として3缶、6缶、9缶のギフトセットもご用意しました。今後、テリーヌ・ショコラ以外の洋菓子缶も順次開発を進めていき、シリーズ化を図っていきます。



栄養面を強化した洋菓子の缶詰

3. 特記事項（期待される応用分野等）

- 2019年3月 スイートポテトが東京都目黒区のふるさと納税の返礼品に認定
- 2020年8月 東京工業大学のロゴ入りフィナンシェの製造開始(オーダーメイド商品の受注生産開始)
- 2020年9月 令和二年度第1回創業助成事業助成金採択
- 2021年6月 サブブランドの Halcia より高付加価値のテリーヌ・ショコラの缶詰を発売開始

製品・技術 PR レポート

1. 企業概要

会社名	株式会社テクノ経営ウェブソリューションズ			代表者名	井上 正夫		
				窓口担当	大場 実		
事業内容	コンサルティング事業、セミナー研修事業			URL	https://www.tmng.co.jp/tmws/		
主要製品	—						
住所	〒540-0037 大阪府大阪市中央区内平野町 2-3-14(ライオンズビル大手前)						
電話/FAX 番号	06-6910-6780 / 06-6910-5897			E-mail	ooba@tmng.co.jp		
資本金(百万円)	20	設立年月	平成 31 年 2 月	売上(百万円)	108	従業員数	24

2. PR事項

『 企業の業務改革を、具体的成果で実現化するコンサルティング会社 』

～ 意識と行動を変える、成果必達の経営改革 ～

製造業4, 500事業所で実践コンサルティングの実績を誇る、テクノ経営総合研究所のグループ会社で、生産性改善に加え IoT・AI 導入で業務改革を支援するコンサルティング会社です。

企業様の現状課題や悩み事、新たに取り組みたいニーズを「企業診断」という事前確認で把握し、解決・実現策を定量・定性成果で具体化し、ご提案をさせていただきます。

ご提案に賛同いただけただけの場合は、皆様と一緒に実践コンサルティングを実施。

企業様の経営目標実現の一助を果たして参ります。以下、弊社コンサルメソッド一例です。

●VPM(Value Producing Management)

- ・「人」の日々生産活動の活性化に焦点を合わせ、実践コンサルティングで少人化・活人化。
- ・人財を企業の新たな事業展開に投入する事で、企業経営目標の実現の一助を果たします。

●IoT・AI 導入

- ・コロナで工場非接触化を目指す上で IoT・AI 導入も、具体的な計画や実現方法が判らずお困りの企業様に対し、知見有する専門コンサルタントが、工場診断を通じ現状把握し、永続活用できる導入支援を行います。

●物流改善・工場設備・見直し・省エネ

- ・エネルギーコスト削減(省エネ)、建設・増設に伴う工場設計、ロジスティクス改革等、専門性テーマを改革着手したい企業様へ、エキスパートコンサルタントが数々実績、経験でオーダーメイド型支援を行います。

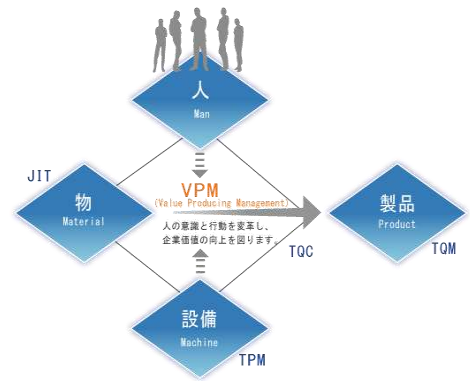

3. 特記事項 (期待される応用分野等)

- ものづくり企業様全般、営業部門、販路拡大、間接部門改革等
- 製造部門改革、設計開発部門改革

製品・技術 PR レポート

1. 企業概要

会社名	東京海上日動火災保険株式会社		代表者名	広瀬 伸一			
			窓口担当	(西東京支店八王子支社・石原)			
事業内容	損害保険業		URL	https://www.tokiomarine-nichido.co.jp/			
主要製品	損害保険						
住所	東京都八王子市横山町 1-6						
電話/FAX 番号	042-644-7311		E-mail	AZUSA.ISHIHARA@tmnf.jp			
資本金(百万円)	101,900	設立年月	1879年	売上(百万円)	2,288,100	従業員数	17,008

2. PR事項

『お客様に“あんしん”をお届けし、選ばれ、成長し続ける会社

100年後も良い会社“Good Company”を目指して』



弊社は1879年創業以降、自動車・火災保険はじめ様々な商品を通じてあらゆるお客様の「いざ」をお守りして参りました。昨今はサイバー攻撃や自然災害の恒常的発生等世の中が目まぐるしく変化しておりますが、日本最古の損害保険会社としてのノウハウに基づく保険商品やグループ各社のサービス等により、これからも社会課題解決へ貢献していく所存です。

また、保険サービスにとどまらず、

- 健康経営のご支援を始めとした従業員様が健康・安全に働ける環境づくりのご支援メニュー
- 海外進出済、または海外進出をご検討中の企業様への各種情報提供等のご支援
- 社会課題となっているサイバー攻撃対策

等様々なメニューをご用意しています。お困りのことがございましたら、お気軽にご相談ください。



中小企業の挑戦を支え続ける

BUDDY+

製品・技術 PR レポート

1. 企業概要

会社名	株式会社日本クラウドキャピタル		代表者名	大浦 学			
			窓口担当	落合 文也			
事業内容	株式投資型クラウドファンディング		URL	https://fundinno.com			
主要製品	日本初の ECF プラットフォーム、“FUNDINNO”の運営						
住所	東京都品川区東五反田 5-25-18						
電話/FAX 番号	03-6721-6691 / —		E-mail	f.ochiai@cloud-capital.co.jp			
資本金(百万円)	100	設立年月	2015年11月	売上(百万円)	285	従業員数	73

2. PR事項

『国内実績85%超、株式投資型クラウドファンディング”FUNDINNO”』

弊社では日本で初めて株式投資型クラウドファンディングの登録を受けたフィンテックベンチャーです。

第一種少額電子募集取扱業者 関東財務局長(金商)第2957号

加入協会:日本証券業協会

2017年4月のサービスローンチより約4年間で、累計調達額58億円・176社(2021年6月末時点)の調達を担ってきました。

また、登録投資家も6.9万人超と同業者の中でも群を抜いております。

<Mission>誰もが起業できる世界を創りたい

<Vision>フェアに挑戦できる未来を創る。

いわゆるITベンチャーやテクノロジーベンチャーだけではなく、

- ・大学発ベンチャー
- ・地方発ベンチャー
- ・カーブアウト(大手企業、中小企業、二代目・三代目経営者の新規事業)

等、全国北は北海道から南は沖縄まで活動しております。

自社で新規事業に取り組んでいらっしゃる企業様、支援先のベンチャー企業等、ご協力できることがあるかもしれませんので、お気軽にご相談ください。



3. 特記事項(期待される応用分野等)

- ・新規事業に取り組まれる企業、・大学発ベンチャー・地方発ベンチャー・カーブアウト(大手企業、中小企業、二代目・三代目経営者の新規事業)等

製品・技術 PR レポート

1. 企業概要

会社名	日本シー・エー・ディー株式会社		代表者名	横山 佳雄			
			窓口担当	横山 佳雄			
事業内容	ゴルフ練習場用 機械類販売		URL	http://www.ncad.co.jp			
主要製品	ゴルフ練習場用 機械類、コンピューター類一式、ネット関係機器各種						
住所	東京都新宿区下落合2-14-1 CADビル						
電話/FAX 番号	03-3232-4111(代) / 03-3565-3611		E-mail	yyokoyama@ncad.co.jp			
資本金(百万円)	32	設立年月	1977年4月	売上(百万)	572	従業員数	20

2. PR事項

『音の静かな素晴らしいゴルフ練習場を実現します』

IT 企業が支えるゴルフ練習場システム「チェーン式横コンベア配球方式、全自動ティーアップ装置」を開発し、音の静かなスマートな練習場を実現しています。システムのソフトウェアも完全自社開発しており安心のサポートを提供します！

(1) 技術の特長

- ・ 従来の天井ベルトコンベアに代わる床下チェーン式横コンベア配球方式
- ・ 信頼性の高い全自動ティーアップ装置
- ・ 200 の打席操作部を始めトータルシステムを安定してサポートする RS422 接続による通信技術

【複数特許取得】

(2) システムの特長

- ・ ボールタンクを含め床下設置のためボールの搬送音、落下音がない静音設計
- ・ 二階席以上にも床厚さ 10 cm あれば導入が可能、チェーン式横コンベア 1 組で 70 打席の配球可能
- ・ ボール同士が干渉しないチェーン方式のためボール詰まりがない
- ・ 非接触 IC カードなどに対応の多彩な打席操作部
- ・ すべての機器をネットワーク化し、打席状態管理、顧客管理、多彩な価格設定などを支えるフロント管理システム

(3) 安心のアフターサービス提供

- ・ ソフトウェア、ハードウェア共に完全自社開発のため機能の追加、改修など速やかな対応が可能
- ・ リモートメンテナンス契約により故障検知と処置、システム改修など迅速対応が可能

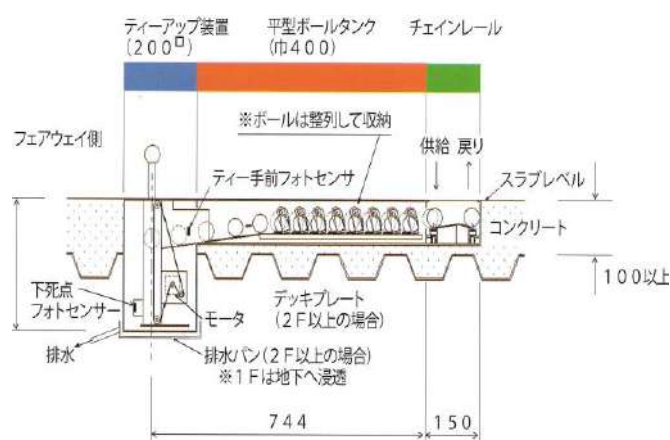

床下断面図

3. 特記事項（期待される応用分野等）

- ・ ゴルフ練習場機器・システムの企画から設置、アフターサービスまで専門技術者がサポート
- ・ 新規及びリニューアルでの設置は 25 年間で 3000 打席を超えており、設置後も安定稼働の実績
- ・ ゴルフ練習場システムで多数端末を安定してサポートした実績を持つ RS422 接続技術の異分野での活用

製品・技術 PR レポート

1. 企業概要

会社名	日本コンベンションサービス株式会社 (東京たま未来メッセ指定管理者)		代表者名	近浪 弘武			
			窓口担当	高橋 靖			
事業内容	展示会・国際会議の運営等		URL	https://www.convention.co.jp/			
主要製品	展示会・国際会議・医学系学術集会等の企画運営及び通訳・翻訳などの付帯業務提供						
住所	(本社)東京都千代田区霞が関 1-4-2 大同生命霞が関ビル 18階						
電話/FAX 番号	03-3508-1211/ー		E-mail	mice-jcs@convention.co.jp			
資本金(百万円)	100	設立年月	1967年12月	売上(百万円)	13,700	従業員数	353

2. PR事項

『コンベンション・展示会など「MICE」の企画運営はお任せください!』



東京たま未来メッセ (指定管理者)

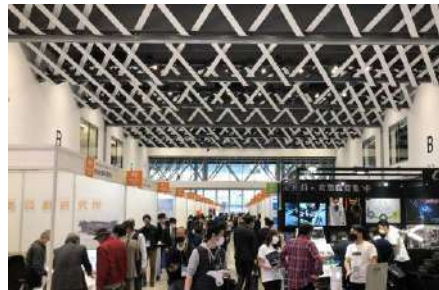

八王子ものづくり EXPO (運営実績)



G20 観光大臣会合 (運営実績)

◆国際会議やコンベンション・展示会など「MICE」のリーディングカンパニー◆

「MICE (マイス)」とは、企業等の会議 (Meeting)、企業等の行う報奨・研修旅行 (インセンティブ旅行) (Incentive Travel)、国際機関・団体、学会等が行う国際会議 (Convention)、展示会・見本市、イベント (Exhibition/Event) の頭文字を使った造語で、これらのビジネスイベントの総称です。弊社は、主要国首脳会議 (Summit) やアジア太平洋経済協力 (APEC)、G20 貿易・デジタル経済大臣会合などの国際会議や、国内最大の学会、日本医学会総会などの大型医歯薬学会の運営、通訳・翻訳、人材サービスを主な事業とするコンベンション運営会社です。コンベンション業界のリーディングカンパニーであり、オンラインイベント、オンラインと現地開催を融合するハイブリッドイベントの企画運営実績も多数有します。また国際会議場や展示場、図書館などの公共施設運営サービス、産業振興・産学連携マッチング支援など、政府や自治体と連携した事業を行っています。地方創生の一翼も担い、東京たま未来メッセの指定管理共同企業体の代表団体でもあります。

◆MICEを通じた産業振興に関するあらゆるサービスをワンストップで提供します◆

語学サービス (・通訳・翻訳・AI 翻訳・議事録作成) ※金融/学術/高度な契約書/取扱説明書等歓迎
 コンベンション (・国際会議・学術集会・企業イベント・IT ソリューション・医学系学会の事務局サポート・バーチャルイベントなど) ※企画から会場選考・運営・報告書作成まで

人材サービス (・人材派遣・アウトソーシング・人材紹介・紹介予定派遣・業務自動化等)

まちづくり (・公共施設運営・行政業務アウトソーシング・MICE 施設運営・MICE 施設開業コンサルティング・医工連携)

MICE 都市研究所 (・調査・研究・国際会議誘致・教育、研修など)

都会と自然、歴史文化と先進技術。相対する要素を併せ持つ多摩地域でのイノベーション創出には、MICE の力や仕組みが必要と考えます。MICE 開催・検討の折にはぜひ弊社にご相談ください。経験豊かな専門家集団が皆さまを全力でサポートいたします。

(東京たま未来メッセ展示室・会議室予約は 042-697-0802 若しくは tama.info@tamaskc.metro.tokyo.jp までお問い合わせください)

3. 特記事項 (期待される応用分野等)

- プライバシーマーク(個人情報保護)取得
- ISO20121(イベントサステナビリティ)取得
- 女性活躍推進法「えるぼし」認定取得
- 一般社団法人日本コンベンション協会 会員
- ISMS/ISO27001(情報セキュリティ)取得
- 環境省 エコアクション 21 参画企業
- 健康経営優良法人認定
- 一般社団法人日本展示会協会 会員

製品・技術 PR レポート

1. 企業概要

会社名	株式会社 ハイボット		代表者名	CEO ミケレ・グアラニエリ			
			窓口担当	CEO ミケレ・グアラニエリ			
事業内容	最先端のロボティクスの製造販売		URL	https://www.hibot.co.jp/			
主要製品	インフラ、化学プラント、発電所、航空機点検用ロボット開発						
住所	東京都品川区北品川 5-9-15						
電話/FAX 番号	03-5791-7526		E-mail	info@hibot.co.jp			
資本金(百万円)	95 百万円	設立年月	2004 年 4 月	売上(百万)	非公開	従業員数	28 名

2. PR事項

『 極限環境における ロボット技術の開発に特化 』

(1) 事業内容:

- ・AI を搭載した最先端の遠隔操作ロボットを開発し、インフラ点検作業の無人化・自動化を実現。
- ・インフラ点検データの保存・解析プラットフォームを提供し、点検作業の効率化をサポート。
- ・ロボットを活用したインフラ点検のトータルビジネスサービス”RaaS(Robot as a Service)”を展開。
RaaS: ロボットのレンタルやメンテナンス、点検データの取得から点検報告書の作成まで
インフラ点検作業の川上から川下までサポートを行います。

(2) ハイボットが開発するスマートツール: <https://www.hibot.co.jp/ja/products>



図1 自重補償機能搭載多関節アームロボット



図2 発電機検査ロボット

(3) 強みと特長:

- ・広瀬名誉教授の SMS(スーパーメカシステム創造開発)センター時代から多数のロボット機構の開発経験を持つ。
- ・福島第一原子力発電所の廃炉作業現場や、世界大手の化学メーカーのプラントなど、国内外問わず多数のロボット稼働実績がある。
- ・ハードウェアとソフトウェアの両方を自社開発しており、トータルソリューションの提供が可能。
- ・大手化学プラント、航空機メーカー、石油会社など、国内外問わず大手企業と取引実績有り。

(4) 今後の連携に提案:

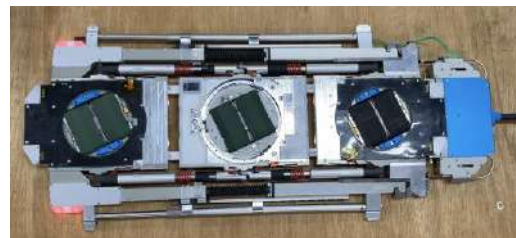
- ・各種のロボット機構の採用に向けて開発連携
- ・機構開発力を有するものづくり企業との連携
- ・AI、VR、5G など、最先端テクノロジーと各種ロボットのプラグイン連携

3. 特記事項 (期待される応用分野等)

- ・東工大発ベンチャー第 21 号: 東工大広瀬茂男名誉教授の研究室から生まれたベンチャー。
- ・特許取得: 多数あり。

製品・技術 PR レポート

1. 企業概要

会社名	株式会社 ファンテクノロジー		代表者名	江田 豊			
			窓口担当	藤田 壮人			
事業内容	車体系 CAE 解析(強度剛性、衝突、NV)		URL	https://fan-technology.com/			
主要製品	自動車全般の CAE 解析 「メッシュモデル作成」「解析」「結果・考察」「ご提案」						
住所	栃木県宇都宮市東宿郷 4-1-11 大塚宇都宮ビル 6F						
電話/FAX 番号	028-666-5774 / -		E-mail	info@fan-technology.com			
資本金(百万円)	30	設立年月	2012年11月	売上(百万円)	561	従業員数	118

2. PR事項

『 経験豊富なエンジニアがCAE解析をニーズに合わせてご対応！ ～モデルベース開発に向けて～ 』

当社エンジニアが窓口となり、問い合わせの段階でお客様のご要望をお聞きすることで、納品まで一貫通貫のご対応を実現します。また、「メッシュモデル作成」「解析」「結果・考察」「改善案のご提案」をお客様のご要望に合わせて柔軟にご対応いたします。

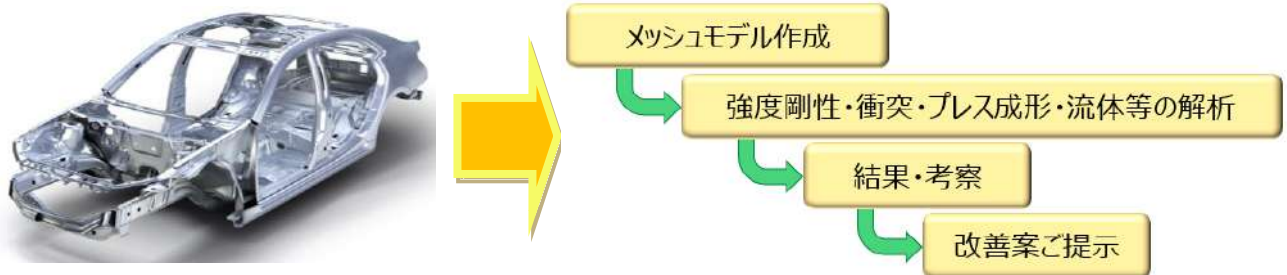

人員

- 衝突・構造解析 5名
- NV 2名
- 流体 2名
- プレス成形 2名

設備

<ポスト>

- ANSA 4台

<サーバー>

- LS-DYNA 2名
- NASTRAN 2名
- PAM-CRASH 2名

etc...

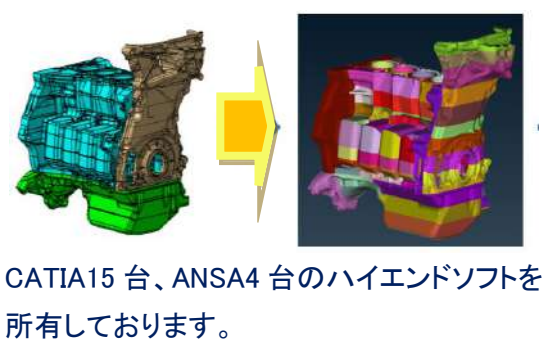

自動車以外の解析案件でもご相談の上、ご対応させていただきますのでお気軽にご連絡ください。

3. 特記事項（期待される応用分野等）

弊社の事業部を紹介いたします ～ 一人でも多く『FAN』を増やすために～

- メカニカルソリューション事業部 : デザイン・設計・解析・試作・生産技術などのものづくり工程の受託開発と技術派遣を行っています。
- ビジネスソリューション事業部 : 自社商品の開発・量産・販売などの『ものづくり』と、新たなサービスの『ことづくり』をおこなっています。
- ITソリューション事業部 : 各業界で知識・経験を得たエンジニアが多く在籍しておりますので、IT 関係の案件についても幅広くお応えいたします。

製品・技術 PR レポート

1. 企業概要

会社名	株式会社フーモア			代表者名	芝辻 幹也		
				窓口担当	大根田 優人		
事業内容	漫画制作・イラスト制作			URL	https://manga-whomor.com/		
主要製品	イラスト制作・漫画制作・漫画冊子制作・漫画チラシ・漫画LP・漫画動画						
住所	〒146-0061 東京都中央区銀座 8-15-2 銀座 COMビル 3F						
電話/FAX 番号	03-6228-4315/-			E-mail	yuto.oneda@whomor.com		
資本金(百万円)	100	設立年月	2011年11月	売上(百万円)	非公開	従業員数	131

2. PR事項

『エンターテインメントを用いて企業の課題を解決します』

近年、エンターテインメントの中でも漫画を用いて、プロモーションや集客に活用する、商品・サービスに焦点を当て特徴や使い方を説明する、直感的でわかりやすいホームページを作成する、社内コミュニケーションに活用する、などの事例が増えています。(株)フーモアは、得意な「創る」で企業やサービスの課題を解決します。業種や業界を問わず、すべてのサービスの本当の魅力をきちんと届けるために新しいアイデアをご提案します。

【漫画のメリット】

「漫画は右脳活用」で「文章の理解の左脳活用」との合わせ技により、理解度が飛躍的に向上します。さらに、漫画は長期間の記憶に残るので継続した効果が期待されます。



疑似体験

商品の利用シーンを疑似体験させることでベネフィットを伝えることができます



興味喚起

娯楽に近い漫画は「まず見てみよう」と思う行動のきっかけになります



商品理解

複雑なストーリーを用いることでわかりやすく説明します

【フーモアの優位性】

- ① 制作を 1,200 名以上登録する漫画家で行う分業体制を構築し、高品質な製品をスピーディに提供します。
- ② 社内漫画家・イラストレーターとして在籍する正社員約 10 名が責任をもって対応します。
- ③ 二次使用料がフリーなため、WEB・紙の両軸で使用できます。

【企業における課題解決活用事例】

- ・ 漫画広告を含む企業 PR 関連では約 5,000 件、全体では 1 万件以上の制作実績があります。

3. 特記事項（期待される応用分野等）

- ・ 自社サービスや技術の説明が複雑で、文字や図での説明が難しい事業の企業に活用を期待する。
- ・ (一社)蔵前工業会(東工大同窓会)の 2023 年度蔵前ベンチャー賞を受賞。

製品・技術 PR レポート

1. 企業概要

会社名	プレモパートナー株式会社		代表者名	桜井 公美			
			窓口担当	桜井 公美			
事業内容	コンサルティングサービス		URL	https://www.premopartners.com/			
主要製品	医療機器のニーズ探索、薬事・保険戦略策定支援、QMS 構築、マーケティング支援						
住所	東京都中央区日本橋本町 3-11-5 日本橋ライフサイエンスビル 2, #601						
電話/FAX 番号	03-6661-2590		E-mail	info@premopartners.com			
資本金(百万円)	-	設立年月	2019年7月	売上(百万円)	-	従業員数	-

2. PR事項

『医療機器の新規事業をニーズ調査から承認取得まで一気通貫で支援します!』

医療機器は開発者と使用者が異なる製品です。使用者のニーズを満たせないものは、現場で必要とされません。プレモパートナーは医療機器の専門家集団(薬事承認、保険償還、QMS、マーケティング等)で構成され、多角的なアドバイスを行いながら事業を成功に導きます。医師とのネットワーク等も持っているため、医師へのインタビューをベースにしたニーズ探索、市場調査も得意としています。必要とされる医療機器を少しでも早く現場へお届けするために、開発フェーズに合わせ、全体像を見ながら必要なコンサルティングサービスを提供しています。医療機器の新規事業立ち上げや、開発方針や戦略に悩んでいる方は、事業戦略、薬事・保険戦略、QMS構築が入った専門家壁打ちパッケージを受けられてみて下さい。

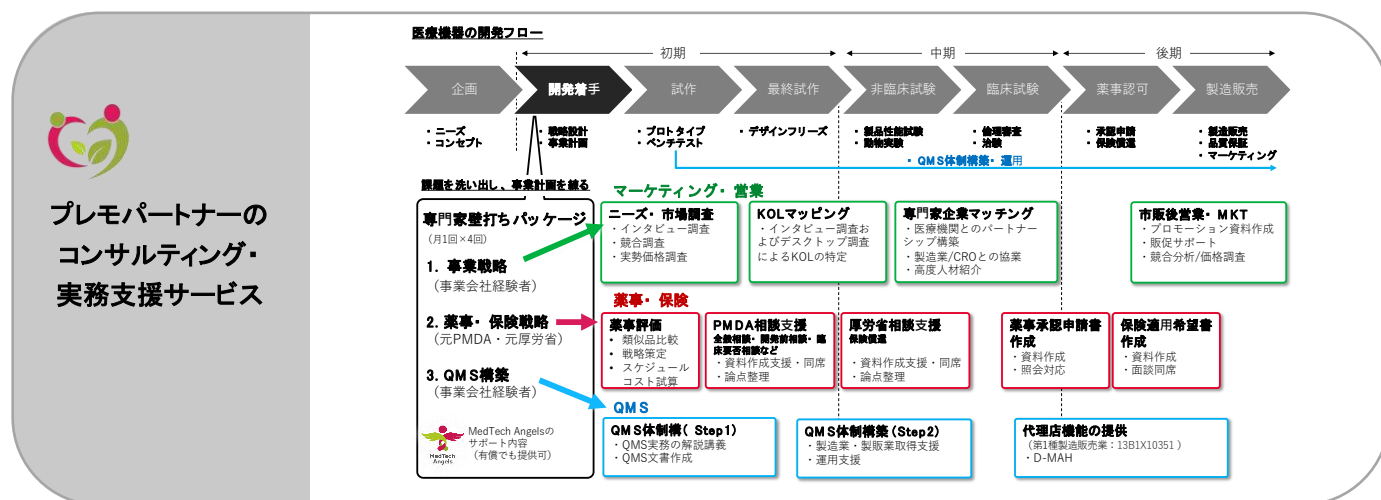

■国内初の医療機器特化型のアクセラレータープログラム「MedTech Angels」を運営

MedTech Angels は講義を通じて医療機器開発の知識を習得いただき、開発ステージに応じた医療機器専門家のメンタリングを提供することで、メドテック領域のスタートアップの事業戦略策定に貢献します。2023年5月に第二回目のピッチイベントを開催し、300名を超える方にご参加いただきました。すでに支援したスタートアップ10社のうち3社は資金調達を完了(2023年7月時点)し、順調に成長を続けています。日本の医療機器産業を更に活性化させるためのエコシステムの構築を行っているため、メドテックで活躍されている企業様はぜひご連絡下さい。2023年はSeason3として10月から参加企業の募集を予定しています。

3. 特記事項(期待される応用分野等)

- 支援先: 国内海外含め、大企業支援実績19件、スタートアップ18件、研究者9件
- 厚生労働省自立支援機器イノベーション人材育成事業 令和4年度・5年度の運営
- MedTech Woman コミュニティの運営
- 第1種医療機器製造販売業(許可番号13B1X10351)取得

製品・技術 PR レポート

1. 企業概要

会社名	株式会社ベストパートナーズ	代表者名	荒川 恭一郎				
		窓口担当	本間 淳子				
事業内容	経営支援、人材紹介サービス	URL	https://www.best-partners.co.jp/				
主要製品	企業お悩み相談窓口「Mago Hand」、財務コンサルティング、人材紹介、出向・副業マッチング						
住所	東京都中央区八丁堀 3-7-1 宝ビル本館 8階						
電話/FAX	TEL03-5244-9998/FAX03-5244-9997	E-mail	honmaj@best-partners.co.jp				
資本金(百万円)	5	設立年月	2014年	売上(百万円)	非公開	従業員数	7

2. PR事項

『 財務と人材に関する、様々な課題解決のお手伝いをさせていただきます 』

当社は、これまで数多くの経営者の方々に併走しながら、さまざまな「課題の解決」のお手伝いをさせて頂いております。机上の論理だけでは通用しない厳しい現実の世界。我々も一緒に悩み、痛みを分かち合い、汗をかき行動することでよりよい解決方法を見つけて参りました。「企業と人を元気にする」。これが当社のスローガンです。何なりとご相談ください。当社は、以下のようなサービスをご提供致しております。

【企業お悩み相談窓口】

企業のお悩み相談窓口「Mago Hand」(まずはオンラインでお話を承ります)

(“マゴノテのようにかゆいところに手が届く”。“何が問題か?”モヤモヤする悩みをお聞きし、課題を明らかにした上で、親身に寄り添い一緒に課題解決のお手伝いを致します)



【経営ソリューション】

- ・再生支援、財務アドバイザー、**事業承継**、M&A コンサルティング
- ・成長戦略立案、アクション実行、営業支援
- ・中国、アジア向けの M&A、**国際税務**アドバイス、事業再編(進出、撤退)
- ・ESG、SDG 関連施策の導入支援

【人材ソリューション】

- ・組織強化のご提案
- ・プロフェッショナル人材(**即戦力**)のご紹介
(40歳以上の、**経営者の右腕**、**技術者**、**財務経理**などの求人の特化しております)
- ・出向、副業マッチング
(リスクとコストを伴う転職ではなく、他企業からの**出向**で人材確保、又は**副業**でのスキル提供をご紹介します)
- ・マネジメント人材育成、「**ポスビルディング**」事業
- ・**シニア**人材活用

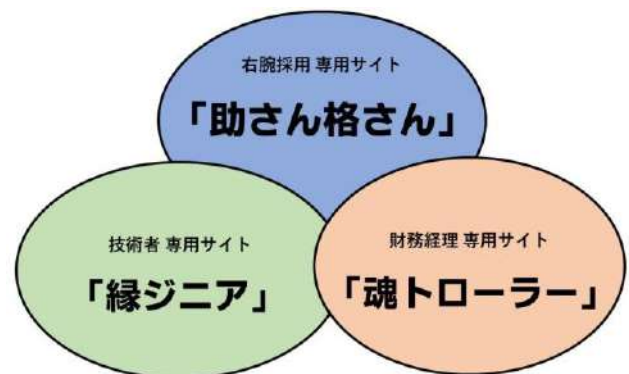

3. 特記事項 (期待される応用分野等)

- 厚生労働大臣 有料職業紹介許可 13-ユ-308927
- Pマーク登録 第17003565(01)号

製品・技術 PR レポート

1. 企業概要

会社名	ホットマン株式会社		代表者名	坂本 将之			
			窓口担当	平谷 治			
事業内容	タオル製品の製造・販売		URL	https://hotman.co.jp/			
主要製品	瞬間吸水「1秒タオル」・フェアトレードコットンタオル						
住所	東京都青梅市長淵 5-251						
電話/FAX 番号	0428-24-6500 / 050-3737-2530		E-mail	hiraya@hotman.co.jp			
資本金(百万円)	80	設立年月	昭和 26 年 4 月	売上(百万円)	—	従業員数	396

2. PR事項

『高付加価値「オリジナルタオル」の製作』

周年記念、ノベルティ、ご挨拶などに「MADE IN TOKYO」の高品質なオリジナルタオルを贈りませんか。細部にまでこだわった完全オリジナルタオルから弊社商品へのオリジナル刺繍など幅広く対応できます。



- 明治元年に絹織物製造業として東京・青梅に創業し、昭和 38 年からタオルの製造を行っています。
- 日本のタオル業界で唯一、すべてのタオル製造工程を自社で行うことができる「一貫生産」のしくみと全国 70 店舗の自社直営店にて販売を行う「製販一貫」のしくみを持つ会社です。
- 製販一貫のしくみを最大限生かして「調達」、「製造」、「廃棄」、「販売」、「商品」という様々な観点から人にも環境にも配慮した商品の製造と取り組みを行い、SDGs の目標達成に貢献しています。

1秒タオル



- 1cm 角に切ったタオル片を水に浮かべた時に 1 秒以内に沈み始めるタオルのことで、圧倒的に優れた吸水性により、擦らずに押し当てるだけですぐに吸水してくれます。
- 薬剤に頼らず綿のポテンシャルを最大限に引き出す独自製法により、お肌の弱い方や赤ちゃんにも安心してお使いいただけます。

フェアトレードコットンタオル



- 2014 年から日本で初めて国際フェアトレード認証を取得した日本製フェアトレードコットンタオルの製造・販売を行っています。
- フェアトレードは SDGs の 17 すべての目標達成に関わっています。
- 「第 19 回グリーン購入大賞」大賞並びに経済産業大臣賞受賞 s

3. 特記事項（期待される応用分野等）

- 「1秒タオル」、「フェアトレードコットンタオル」のメディア等紹介実績
王様のブランチ、マツコの知らない世界、あさイチ、日経プラス 10、関東経済産業局 SDGs 事例集 他多数

製品・技術 PR レポート

1. 企業概要

会社名	株式会社 明晴インターナショナル		代表者名	畢 焜			
			窓口担当	伊東 重治			
事業内容	外国人人材紹介サービス		URL	http://meisei-int.jp/			
主要製品	外国人人材の紹介、外国人採用に関するコンサルティング、日本語学校の運営						
住所	〒197-0013 東京都福生市武蔵野台 1-5-10						
電話/FAX 番号	042-552-0851 / 042-530-2455		E-mail	recruit@meisei-int.jp			
資本金(百万円)	10	設立年月	平成 16 年 7 月	売上(百万円)	130	従業員数	12

2. PR事項

『 外国人留学生と企業の未来をつなぐ 』

当社の特長

●日本語学校を運営

- ✓ 日本語力・コミュニケーション力に長けた人材を育成しています。
- ✓ 随時、授業見学会を開催しています。

●優秀な外国人材を紹介

- ✓ 独自の奨学金制度で優秀な人材が集まります。
- ✓ 技能実習生と異なり長期的な雇用が可能です。

●万全のアフターフォロー

- ✓ 採用決定後もビザや人材に関するご相談が可能です。
- ✓ 外国人雇用のノウハウが豊富です。

外国人留学生ご紹介の流れ



3. 特記事項（期待される応用分野等）

- 事業許可番号 有料職業紹介事業許可番号/13-ユ-309019
- ベトナム一流大学(ハノイ工科大学、ダナン工科大学等)出身者在籍

製品・技術 PR レポート

1. 企業概要

会社名	株式会社モノファクトリー		代表者名	廣瀬 新治			
			窓口担当	日名地 景			
事業内容	オリジナルグッズ制作・アクリル加工		URL	http://www.monofactory.co.jp			
主要製品	缶バッジ・アクリルキーホルダー等 グッズ製造						
住所	〒196-0015 東京都昭島市昭和町 1-2-14						
電話/FAX 番号	TEL:042-519-4124 / FAX:042-519-4164		E-mail	contact@monofactory.co.jp			
資本金(百万円)	9.95	設立年月	2015年4月	売上(百万円)	800	従業員数	80名

2. PR事項

『オリジナルグッズ製造・開発・企画 Made in Tokyo』



- モノファクトリーの缶バッジは定番の丸型だけではなく、ハートや長方形など少し変わった形状を多く取り扱っており、自社オリジナルパーツを国内で生産。開発力・技術力・生産力こそが大きな強みです。
- アクリルの印刷・レーザーカット加工により各種アクリルグッズを生産。印刷・加工技術を活かした他の素材の製品を生産。様々な素材の製品を上市することで製品バリエーションを増やしている。
- アニメ・スポーツ・コンサート・ミュージアムグッズ等の新商材を企画・開発し、自社内で一括管理の上、製造する事により、新しいマーケットの創造を挑戦し続ける。



3. 特記事項（期待される応用分野等）

- ・特許出願件数:6件(缶バッジ/DECO 凹 HOOK(デコボコフック)/MoNo ブック/缶バッジ銀雪漆喰 etc…)
- ・缶バッジ自動機自社開発

製品・技術 PR レポート

1. 企業概要

会社名	RUFT 株式会社			代表者名	古屋 光俊		
				窓口担当	古屋 光俊		
事業内容	組織開発、人材開発、業績アップ支援			URL	https://ruft.jp		
主要製品	エンゲージメント向上サービス(調査、コンサル、アプリ、研修)						
住所	東京都港区虎ノ門 5-11-2 オランダヒルズ森タワー17F						
電話番号	03-6435-9756/070-4406-8738			E-mail	mfuruya@ruft.jp		
資本金(百万円)	11	設立年月	2017年1月	売上(百万)	50	従業員数	4

2. PR事項

『社員のエンゲージメントを高め、生産性向上、業績アップします!』

経営者/事業責任者の皆様: これから時代の組織開発、人材開発の決め手!!

1. コロナ禍の影響で、多くの企業で、『社内コミュニケーション』が悪くなり、社員は不満を抱えています。
2. 中小企業、もの作り企業の経営においても、『エンゲージメント』を活かした組織作りが進んでいます。
3. 社内で『イノベーション』がなかなか生まれず、社員が会社の将来に不安を抱えています。
4. グーグルの成功で有名になった『心理的安全性』を高めたいが、どうすればいいか悩んでいます。

多くの中小企業(50人~500人)で、弊社の**明確な組織開発手法**で『社員のエンゲージメントが上がった。』、『社内のコミュニケーションが良くなった。』、『イノベーションが生まれる風土が出来た。』と喜ばれています。

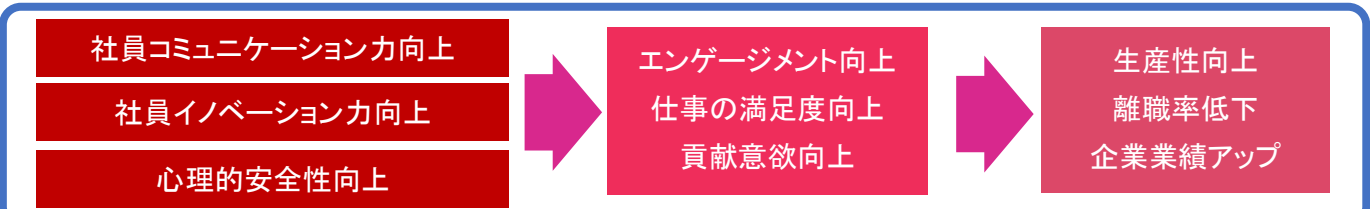

組織開発メニュー

- ① 組織の健康診断(1か月): 社員の実態調査
- ② 組織コンサル(6か月~1年): 向上施策伴走
- ③ 組織浸透(1年~): 組織アプリ利用によるPDCA
- ④ 組織研修: 集合、オンライン、管理職、社員

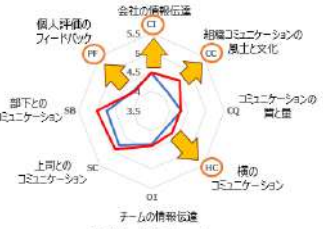
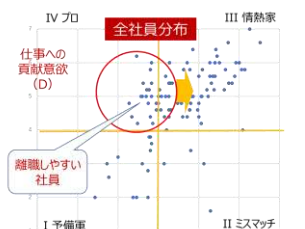

組織評価: データに基づく分析と打ち手の明確化

- ① 自社と他社の比較: 自社のポジション明確。
- ② 全社員の分布: 情熱家の比率、改善対象明確。
- ③ ECSレーダーチャート: 8つの軸で、社内コミュニケーションの改善ポイント明確、弱点克服。
- ④ 効果検証: 継続的定点点調査(6~12ヵ月)。

3. 特記事項 (期待される応用分野等)

RUFT 方法論: 『ガゼル企業成長の法則』早稲田大学 東出教授編著
 RUFT アプリの基本特許取得: 通信システム及びプログラム第 6338166 号
 導入効果: 社員エンゲージメント向上、生産性向上、離職防止
 社員コミュニケーション力向上、社員イノベーション力向上
 社員のパフォーマンス向上、会社業績の向上



製品・技術PRレポート

1. 企業概要

会社名	株式会社ローザ特殊化粧品		代表者名	角屋 由華			
			窓口担当	中瀬 基啓			
事業内容	化粧品・医薬部外品に係る製品の製造・販売		URL	http://www.eco-cosmejp.com			
主要製品	基礎化粧品全般、コスメティング(サービス)						
住所	東京都東久留米市八幡町一丁目1番12号 技術研究所 52号						
電話/FAX 番号	042-420-1201 / 042-420-1214		E-mail	info@rosa-sp-cosme.co.jp			
資本金(百万円)	24	設立年月	1958年3月	売上(百万円)	—	従業員数	9

2. PR事項

『ROSAの化粧品へのこだわり：報恩感謝、知行合一、常在意識』

弊社の経営理念は、多くの化粧品会社から弊社を選んで頂いたことを感謝し、弊社の製品を使うことによって美くなる事にお客様から感謝される製品作りをモットーとする「報恩感謝」。

その為に、試作の段階から匙加減にこだわった調合、五感だけでなく六感まで働かせた製品作り、原料や製品のデータやストーリー性、GQP や GMP に基づいた管理体制、そして真心をこめたパッキンを詰めて出荷する「知行合一」。

そして、いかなる時にもより良い製品開発やエシカル&エコ自然化粧品と結びつけようという「常在意識」の三点です。

FFVST 技術による製造・販売により、お客様の高い満足度、セミナーでの知識習得というサービスの好循環を地域密着型経営により実現し、コスメティング界の最先端を歩んできました。又、森林保護等の地域活動にも取り組み、一定の評価を頂きました。今後、世界で通用する商品・サービスを提供していきます。

オリジナルの化粧品をつくってみたいという熱い想いに答え、全力でお客様の Cosmeting をサポートいたします。エステシャン・セラピスト・リラクゼーションサロンなど、美の追求や健康増進に貢献する事業者様による「オリジナルな化粧品やオイル等を造りたい」というご要望にお応えするサービスです。

※コロナ対策緊急キャンペーン：

手指用アルコールの製造・販売



Cosmeting



3. 特記事項（期待される応用分野等）

- FFVST 技術(化粧品 OEM)
FFVST とは、F=フルーツ、F=フラワー、V=ベジタブル、S=シーウッド、T=トゥリーと言った自然植物から化粧品に有効な成分を抽出する独自の技術を有する。
- 知的財産
二二三石鹼、 コスメティング